

ISO SIGN

Donnons du sens à la direction



CARNET DE ROUTE*
2018 . 2019

Conseil
Accompagnement
Conception
Fabrication française
Livraison

*À PARTIR DU 1^{ER} SEPTEMBRE 2017

BAISSER LES BRAS DANS UNE COMPÉTITION SOUS PRÉTEXTE QU'ON NE PEUT TERMINER PREMIER EST INCOMPATIBLE AVEC L'ESPRIT DU SPORT.

Eric Tabarly, Navigateur Français (1931- 1998)



Alors que notre pays connaît un rebond dans le nombre d'accidents de la route, alors que la qualité de nos routes ne cesse de baisser*, je défends avec force **mes convictions professionnelles pour promouvoir des solutions d'équipements de la route au service de la sécurité de tous les usagers. Plus que jamais il faut prendre conscience que les équipements de la route ont une durée de vie réglementaire, et, que leur entretien est absolument nécessaire.**

Conscient de la réduction des dépenses publiques, je revendique la posture d'ISOSIGN® d'être un acteur référent pour accompagner nos clients qu'ils soient donneurs d'ordre publics ou privés avec **des solutions performantes et efficientes.**

Aujourd'hui élu Président du Syndicat des Équipements de la Route, c'est avec **une double responsabilité** et une volonté sans faille que je renouvelle mes engagements à déployer des solutions respectueuses de la réglementation et des normes, **pour renouer avec une route sûre.**

ISOSIGN®, qui a fêté ses 10 ans en mars 2017 et que j'ai choisi d'installer en région Bourgogne, fabrique, commercialise plus de **120 000 panneaux par an, emploie 67 salariés** et continue à développer de **nouveaux produits.**



Notre croissance régulière se construit grâce à :

- notre **fabrication française**,
- notre équipe aux **compétences dédiées et expertes**,
- notre **outil industriel performant** et compétitif,
- notre **rigueur absolue** dans tous les services,
- notre choix de **développer de nouveaux marchés** à l'international.

Pour répondre aux enjeux de **la sécurité absolue**, pour **anticiper les changements** liés au véhicule connecté, l'innovation est au cœur de la démarche d'ISOSIGN® :

• **ISODIGIT®**, notre nouvelle offre est pensée pour répondre aux enjeux de la mobilité et pour s'adapter à nos nouveaux modes de conduite.

Plus que jamais, soyez assurés de mon engagement et de mon implication, portés aussi par toute l'équipe d'ISOSIGN®, pour garantir la sécurité de toutes les routes et de leurs usagers.

Aly Adham

Président Directeur Général ISOSIGN®

Président du Syndicat des Équipements de la Route (SER)

* 50% de nos routes ne disposent pas de marquage au sol ; 40% des panneaux ne sont plus conformes aux normes actuelles ; et 25% des conducteurs français ne se sentent pas en sécurité lorsqu'ils se déplacent.

SIGNALISATION DE POLICE

10

SIGNALISATION DIRECTIONNELLE

28

SUPPORTS & FIXATIONS

46

SIGNALISATION PLASTIQUE

54

SIGNALISATION TEMPORAIRE

68

SOLUTIONS VILLE

94

Suivez le carnet de route il est votre partenaire conseils

Un code couleur distinctif par chapitre.

Les pictogrammes vous indiquent des informations complémentaires relatives à la réglementation, aux "plus produits", aux produits connexes, et des astuces d'implantation.

NOUVEAU !

ISODIGIT®

112

MARQUAGE AU SOL

116



Réglementation*



Produits complémentaires



Plus produit



À quoi ça sert ?



Supports et fixations



LES NORMES



Parce que notre engagement est **le respect des normes et des règles en vigueur**, l'ensemble de la gamme de produits ISOSIGN®, a été conçu pour être certifiée CE et NF.

LES PEINTURES

Pour peindre nos produits, nous utilisons un procédé de peinture à l'eau, novateur et unique en signalisation routière. Largement développé dans l'industrie automobile pour ses performances, ce procédé permet d'obtenir des peintures de grande qualité **sans solvants nocifs**.



. SAVOIR-FAIRE & SAVOIR-ÊTRE

Nos valeurs nous ressemblent, elles donnent du sens à notre projet d'entreprise et à notre collaboration. Ces cinq valeurs constituent le socle qui nous permet chaque jour d'avancer, **de construire et d'innover pour toujours mieux vous servir**.

Rigueur

Parce que la sécurité des usagers de la route est une priorité, nos **équipes expérimentées** et impliquées contribuent chaque jour à respecter cette valeur fondamentale. De cette rigueur absolue dépend notre pérennité.

Respect

ISOSIGN® met au cœur de son métier le **respect des hommes, des usagers et acteurs de la route, des normes et de la réglementation**. De ce respect naît l'exigence nécessaire à la sécurité.

Partage

ISOSIGN® est convaincue que c'est dans **le partage de compétences, des connaissances et des expertises que s'exprime le progrès**. Nous encourageons la **transmission du savoir** pour vous garantir la bonne information et un niveau de **qualité absolue**.

Tolérance

Notre métier obéit au **respect de règles** qui engagent la sécurité de toutes et tous. Chez ISOSIGN®, nous ne laissons aucune place au hasard. À chaque étape, tout est mis en œuvre pour **assurer la sécurité des usagers et celle des intervenants de la route**.

Autonomie

Nous partons du principe qu'un bon partenaire doit tout vous apporter afin de rester **maître de vos choix** en toutes circonstances. C'est pourquoi chez ISOSIGN®, nous privilégions l'autonomie.



. DES PANNEAUX PLUS DURABLES ET ENCORE PLUS PERFORMANTS



Améliorer le temps de réaction des usagers de la route grâce à des films rétro réfléchissants plus performants :

-0,6 sec.



Réduire l'impact sur l'environnement des émissions de COV :

-97%

Prolonger la durée de vie des panneaux

+30%



. DES PANNEAUX PARTOUT DANS LE MONDE

Coup d'œil sur l'activité d'ISOSIGN® à l'étranger.



Voir la vidéo sur la chaîne Youtube ISOSIGN®

13 M€
de chiffre d'affaires réalisés en 2016

5 M€
d'investissement

60
emplois créés en 5 ans

Une usine de **10 000 M²**
120 000 panneaux réalisés en 2016



. OUTILS INDUSTRIELS

Depuis sa création, ISOSIGN® construit sa croissance sur une dynamique entrepreneuriale qui sert les différents acteurs des métiers de la route. C'est avec cette même logique que nous adoptons une démarche de **développement international**. Aussi, aujourd'hui, nous commercialisons, distribuons, et installons des produits **en Europe et en Afrique**. Notre expertise métier joue un rôle essentiel dans cette démarche. Elle est garante de notre **efficacité opérationnelle et du respect de nos engagements** en termes de qualité, sécurité et respect des normes et réglementations.



Imprimante numérique certifiée



Peinture

Pour la personnalisation par la couleur de vos panneaux de signalisation, produits de mobilier urbain, plaques et panneaux de rue.

Tôlerie

Fraiseuse numérique.



Tables de découpe de films adhésifs

pour répondre à tous vos besoins en signalisation et signalétique.



. AVOIR LE SENS DU CLIENT

ISOSIGN® inscrit sa relation avec ses clients sur le long terme, et mène une vraie **politique d'accompagnement** en termes de services et de conseils. C'est pourquoi chez ISOSIGN® notre offre intègre les évolutions du marché, les nouvelles normes et réglementation et vos exigences.

Nos solutions produits sont orientées vers un seul objectif : **votre satisfaction.**



. MÉRITER VOTRE CONFIANCE

Nous concevons, fabriquons et commercialisons des équipements pour la route dans **le respect des normes en vigueur**. La vision d'ISOSIGN®, se traduit avant tout par une attention particulière portée à l'usager de la route, avec la conviction que ce n'est pas à l'usager de s'adapter à la route, mais à la route de s'adapter à l'usager.

Notre pérennité repose sur l'ensemble de notre équipe, laquelle depuis le début de notre histoire met **ses compétences au service de votre satisfaction**. C'est avec ce même état d'esprit que nous faisons certifier nos produits.

NOUVEAU !

TOUTES NOS INNOVATIONS 2018 . 2019

NOUVEAUTÉ GARDER UNE LONGUEUR D'AVANCE

- 1 Panneau renforcé diodes, plus performant et plus économique - page 24
- 2 Support à sécurité passive ISOSECURE pour sauver des vies - page 45
- 3 ISOTEXTE - page 89, 4 Panneaux information chantier pour informer les riverains - page 88
- 5 ISODIGIT® - page 112
- 6 Pochoirs souples - page 124

GLISSIÈRES DE SÉCURITÉ*	SIGNALISATION DE POLICE	SUPPORTS & FIXATIONS	SIGNALISATION TEMPORAIRE	ISODIGIT	MARQUAGE AU SOL
--------------------------------	--------------------------------	---------------------------------	---------------------------------	-----------------	------------------------

*CERTIFIÉES NF GLM-48-04 ; GLM-48-14 GLM-48-01 ; GLM-48-03

. GARANTIR VOTRE SÉCURITÉ



Association pour la **C**ertification et la **Q**ualification des **É**quipements de la **R**oute. Nos produits sont certifiés par l'organisme certificateur français des équipements de la route.

Association loi 1901, créée le 15 décembre 1992.

Structure partenariale qui rassemble les différents acteurs du domaine des équipements de la route répartis en trois collèges:

- ▶ **SER** : Industriels regroupés au sein du Syndicat des Équipements de la Route.
- ▶ **État, collectivités territoriales, société d'autoroutes** : Représentants des différents maîtres d'ouvrage.
- ▶ **LCPC, LRPC, SETRA, DSCR** : Organismes techniques centraux du Ministère de l'Équipement.

Organisme indépendant mandaté par l'AFQA AFNOR Certification, l'ASCQUER développe des procédures d'évaluation et de contrôles pour assurer la qualité des produits:

- ▶ Essais et audits de types initiaux.
- ▶ Audits de surveillance d'unités de fabrication.
- ▶ Prélèvement de produits en usine et sur chantier dans le cadre de la surveillance.
- ▶ Qualifier les équipements de la route en appliquant les procédures de certification NF et de marquage CE.
- ▶ Faire connaître la marque NF et le marquage CE.



Ces marquages offrent aux maîtres d'ouvrage (État, collectivités territoriales, sociétés d'autoroutes) et aux usagers, un ensemble de garanties de sécurité et d'aptitude à l'emploi des produits. Elle participe ainsi à une politique de qualité par la garantie de conformité du produit aux normes françaises résultant éventuellement de la transposition de normes européennes.

Les maîtres d'ouvrage ont l'obligation de n'utiliser que des produits certifiés CE et NF sur toutes voies circulées.



Notre adhésion au Syndicat des Équipements de la Route - S.E.R. se veut une participation forte et fédératrice ayant le souci de défendre les intérêts de la sécurité routière et le respect des normes et des règles de l'art de notre profession.

Le S.E.R. réuni sur le plan national plus de 80 entreprises spécialisées dans la conception et la réalisation d'équipements de sécurité routière.

. PARTICIPER ACTIVEMENT AUX COMMISSIONS DE NORMALISATION

Pour toujours être au cœur des évolutions réglementaires et normatives liées à la signalisation routière, nous n'avons pas trouvé meilleure solution que de participer activement aux commissions de normalisation de la signalisation routière verticale : CNSRV.





. ACCESSIBILITÉ

C'est le fait d'offrir aux personnes à mobilité réduite la possibilité de circuler, d'accéder aux équipements et de les utiliser, de se repérer et de communiquer.



Il y a 4 types de déficiences : moteur, mentale (difficultés à lire, comprendre et s'orienter), visuelle et auditive.

Cela concerne **30% de la population** en France : personnes âgées, personnes handicapées, personnes en béquille, dégradation visuelle, femmes enceintes, enfants en bas âge...

Face à un contexte démographique de vieillissement de la population (Papy boom), la loi du 11 février 2005 a fixé une obligation de mise en conformité à partir **du 1^{er} janvier 2015**.



CE QUI CHANGE POUR NOS ROUTES

Des moyens de contraste si une signalisation entrave un cheminement et des moyens pour dévier les trajectoires dangereuses :

- ▶ Bande de contraste supérieure : grâce au rouleau de contraste 45 ml x 10 cm (P6507)

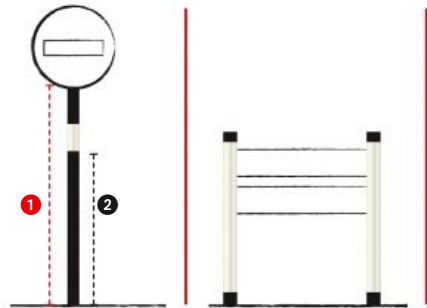

- ❶ Si $H \geq 2,20$ m
- ❷ $1,20$ m < Bande < 1,40 m

Lame malvoyant - pages 122 - 123

- ▶ Rampe pour franchir les trottoirs - page 91



- ▶ Bande podotactile et d'aide à l'orientation - page 123

- ▶ Aménagement de places réservées - page 17



Marquage au sol blanc entre les tirets des limites de l'emplacement.

Dans le cadre du marquage* CE, LE PANNEAU DOIT CONTENIR LES INFORMATIONS SUIVANTES :

*Le marquage n'est pas obligatoire sur les supports. Toutefois, le marquage doit être apposé, à minima, selon l'Article 9 du RPC 305/2011 sur les emballages, les documents techniques, commerciaux...



- ❶ Hauteur du logo CE ≥ 5 mm
- ❷ Logo ou nom du titulaire si le nom de la société n'est pas clairement identifié sur le logo
- ❸ Identification du site de fabrication ou du site de finition
- ❹ N° de déclaration des performances
- ❺ N° de certification du produit
- ❻ Année de fabrication finale
- ❼ Norme de référence + l'année de publication
- ❽ N° de l'organisme de certification (NB 1 826 pour l'ascquer)
- ❾ N° de certification NF complémentaire

3M™ ENGINEER GRADE PRISMATIQUE le renouveau de la classe 1 par 3M

Un nouveau film classe 1 : 3M™ EGP série 3 430

Le film 3M™ Engineer Grade Prismatique (EGP) de classe 1 complète la gamme des films rétro réfléchissants microprismatiques 3M™ Haute Intensité Prismatique (HIP) de classe 2 et 3M™ Diamond Grade™ DG3 de classe 3.

► RECONNAÎTRE LE EGP

Les revêtements de la série EGP 3430 présentent des alvéoles en forme de losange. Un filigrane visible "EGP" est inscrit sur le film.

► OÙ UTILISER LE EGP ?

Le EGP peut être utilisé partout où la classe 1 est actuellement autorisée.

► SES AVANTAGES

La durabilité des films EGP est garantie 7 ans à nos clients fabricants de panneaux.

Le niveau minimum de rétro réflexion garanti à l'état neuf du EGP est de 50 cd/lx/m².

Le numéro de lot et le logo 3M sont inscrits dans le film pour une traçabilité jusqu'à l'implantation du panneau.

Ce film microprismatique 3M™ a été conçu pour minimiser son impact sur l'environnement de la fabrication à la fin de vie comparé aux films microbilles traditionnels.

Films 3M rétro réfléchissants de Classe 1, Classe 2, ou Classe 3

Protection anti-graffiti, nous consulter.



Durabilité 7 ans
50 Cd/Lux/m²



Durabilité 10 ans
180 Cd/Lux/m²



Durabilité 12 ans
425 Cd/Lux/m²



INFO

La taille des panneaux est définie en fonction du lieu d'implantation.

GAMME	DOMAINES D'EMPLOI
Miniature	Seulement en agglomération et si difficulté d'implantation de la Petite Gamme.
Petite	Sur routes ou rues si difficulté d'implantation de la Gamme Normale.
Normale	Règle générale.
Grande	Sur certaines RN et routes classées à grande circulation.
Très Grande	Sur autoroutes uniquement.
Supérieure	Sur autoroutes uniquement.

Laquage en option, voir Nuancier page 130. Protection anti-graffiti, nous consulter.

SIGNALISATION DE POLICE

TRANSMETTRE LE BON MESSAGE POUR PRÉVENIR
ET PROTÉGER



Gamme MAGELLAN

Panneau monobloc tout aluminium à dos ouvert.

Gamme BOUGAINVILLE

Panneau tout aluminium à dos fermé.

Gamme lumineuse

Équipements de sécurité

GAMME MAGELLAN

CE 1826-CPR-12-04-07-PAN1



SP-905

Un panneau tout aluminium de conception monobloc à bord tombé rebordé.



Rails de fixation :

Ils permettent un réglage latéral par coulissement sur rails arrière. Boulonnerie M8 x 25 inox standard.



Les avantages du bord tombé rebordé :

- + de rigidité,
- + de confort dans la préhension lors des phases de pose et de dépose,
- + d'esthétisme.

Épaisseur 28 mm

Option Laquage

Laquage dos et entourage selon nuancier disponible page 130.



Option Antigriffiti P0001

Option Logo au dos P1937

GAMME BOUGAINVILLE

CE 1826-CPR-12-04-07-PAN1



SP-905

Un panneau tout aluminium à dos fermé. La solution haute gamme pour la mise en valeur de votre signalisation.



Épaisseur 29 mm

SYMBOLE	DIMENSION	PANONCEAU EN MM
AB3a Type A	500	350 x 150
	700	350 x 250
	1000	500 x 150
	AB4	400
	600	500 x 300
	800	500 x 350
	Type B	450
	650	700 x 350
	850	900 x 250
Type C	350	900 x 500
		500
	700	
	B30 - B51	500 X 650
		700 X 900

Plus-value P0072 à ajouter à la gamme Magellan

TYPE A Signalisation de danger



* Préciser le pourcentage de la pente.

PANNEAU	500 (M)	700 (P)	1000 (N)	1250 (G)	1500 (TG)
NBRE DE RAILS	2	2	2	3	3
Classe 1	P0003	P0004	P0005		
Classe 2	P0006	P0007	P0008	P0009	P0010*
Classe 3	P0011	P0012	P0013	P0014	P0015*

* Délai nous consulter.

Panneau avec volet d'occultation, non NF. Autres dimensions nous consulter.



	700 (N)	1000 (G)
Option volet occultation	P6116	P0280

Cadenas en option (P4510)

• Produits lumineux



Quand l'augmentation de la taille des panneaux, du niveau de rétro réflexion ne suffit pas, il est possible de renforcer la signalisation de danger par l'ajout d'un renforcement lumineux. Voir page 24.



* Préciser le texte.

PANONCEAU EN MM	CLASSE 1	CLASSE 2	CLASSE 3	NOMBRE DE RAILS
500 x 150	P0024	P0038	P0057	1
500 x 350	P0027	P0041	P0060	1
700 x 200	P0029	P0043	P0062	1
700 x 350	P0030	P0044	P0063	1
900 x 250	P0032	P0046	P0065	1
900 x 500	P0033	P0047	P0066	2
1000 x 300		P0049	P0068	1
1000 x 600		P0050	P0069	2
1200 x 400		P0051	P0070	2
1200 x 600		P0052*	P0071*	2

* Délai nous consulter.

• Association Panneau/Panonceau

GAMME	500 (M)	700 (P)	1000 (N)	1250 (G)	1500 (TG)
M1	500 x 150	700 x 200	900 x 250	1000 x 300	1200 x 400
M2	500 x 150	700 x 200	900 x 250	1000 x 300	1200 x 400
M5b	500 x 150	700 x 200	900 x 250	1000 x 300	1200 x 400
M9b M9d M9z (1 ligne)	500 x 150	700 x 200	900 x 250	1000 x 300	1200 x 400
M9a M9i M9j M9z (2 lignes)	500 x 350	700 x 350	900 x 500	1000 x 600	1200 x 600

Laquage en option, voir Nuancier page 130.

RAPPEL

Nouvelle signalisation pour faciliter la circulation des cyclistes à certains carrefours à feux tricolores.

	M12a M12b	300	500
Classe 1	P3850	P0003	
Classe 2	P4275	P0006	

Le nombre de rails est fonction de la taille du panneau :

Gamme	1	2	3	4
Miniature				
Petite		2		
Normale				
Grande	3			
Très Grande			3	
Supérieure				
Exceptionnelle				4

Laquage en option, voir Nuancier page 130. Protection anti-graffiti, nous consulter.

• Support et fixations associées (voir Supports pages 48-53)

SUPPORTS	MOMENT ADMISSIBLE	2 M	2,5 M	3 M	3,5 M	4 M	FIXATIONS
80 x 40 x 1,5	120	P0292	P0293	P0294	P0295	P0296	P0316
80 x 80 x 2	380	P0297	P0298	P0299	P0300	P0301	P0317
Ø 60 x 2,9	148	P0306	P0307	P0308	P0309	P0310	P0319

• Fixation sur tout type de support par brides ou colliers en simple face ou dos à dos :

Implantation, voir page 50



TYPE AB Signalisation d'intersection et de priorité



Voir page 13.

PANNEAU AB3	500 (M)	700 (P)	1000 (N)	1250 (G)
NBRE DE RAILS	2	2	2	3
Classe 1	P0099	P0100	P0101	
Classe 2	P0111	P0112	P0113	P0114
Classe 3	P0125	P0126	P0127	P0128



PANNEAU AB4	400 (M)	600 (P)	800 (N)	1000 (G)
NBRE DE RAILS	2	2	2	2
Classe 1	P0103	P0104	P0105	
Classe 2	P0115	P0116	P0117	P0118*
Classe 3	P0129	P0130	P0131	P0132*

* Délai nous consulter.



PANNEAU AB6	350 (M)	500 (P)	700 (N)	900 (G)
NBRE DE RAILS	2	2	2	3
Classe 1		P0107		
Classe 2	P4433	P0119	P0120	P0121
Classe 3		P0133	P0134	P0135

PANNEAU AB7	350 (M)	500 (P)	700 (N)	900 (G)
NBRE DE RAILS	1	2	2	3
Classe 1		P0109		
Classe 2		P0122	P0123	P0124
Classe 3		P0136	P0137	P0138



• **En agglomération, les panneaux de type AB et les panonceaux les accompagnant sont obligatoirement de classe 2, ainsi que sur les voies relevées à 70 km/h (arrêté du 31/01/1992, art. 9/-13)**



• **Afin de concevoir tous les signaux AB, pensez à les associer avec leurs panonceaux complémentaires.**

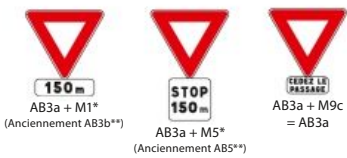

* Préciser la distance.
** Les appellations AB3b et AB5 ont été supprimées en 2017 (voir norme P98-532)

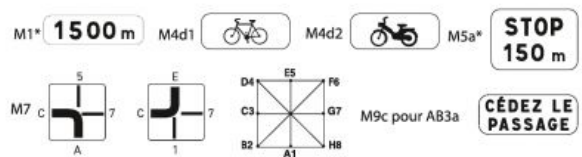

* Préciser la valeur à la commande.

PANONCEAU EN MM	CLASSE 1	CLASSE 2	CLASSE 3	NOMBRE DE RAILS
350 x 150	P0021	P0035	P0054	1
350 x 250	P0022	P0036	P0055	1
350 x 350	P0023	P0037	P0056	1
500 x 150	P0024	P0038	P0057	1
500 x 200	P0025	P0039	P0058	1
500 x 300	P0026	P0040	P0059	1
500 x 350	P0027	P0041	P0060	1
500 x 500	P0028	P0042	P0061	2
700 x 200	P0029	P0043	P0062	1
700 x 700	P0031	P0045	P0064	2
900 x 250	P0032	P0046	P0065	1
900 x 900	P0034	P0048	P0067	3



• **Association Panneau/Panonceau**

Pour AB3a	500 (M)	700 (P)	1000 (N)	1250 (G)
M1	350 x 150	500 x 150	700 x 200	900 x 250
M4	350 x 150	350 x 150	500 x 200	500 x 300
M5	350 x 250	500 x 350	500 x 500	700 x 700
M7	350 x 350	500 x 500	700 x 700	900 x 900
M9c	350 x 150	350 x 150	500 x 200	500 x 300

Pour AB4	400 (M)	600 (P)	800 (N)	1000 (G)
M1	350 x 150	500 x 150	700 x 200	900 x 250
M7 pour AB2 seulement	350 x 350	500 x 500	700 x 700	900 x 900

Pour AB6	350 (M)	500 (P)	700 (N)	900 (G)
M1	350 x 150	500 x 150	700 x 200	900 x 250
M7	350 x 350	500 x 500	700 x 700	900 x 900

• **Support et fixations associées** (voir Supports pages 48-53)

SUPPORTS	MOMENT ADMISSIBLE	2 M	2,5 M	3 M	3,5 M	4 M	FIXATIONS
80 x 40 x 1,5	120	P0292	P0293	P0294	P0295	P0296	P0316
80 x 80 x 2	380	P0297	P0298	P0299	P0300	P0301	P0317
Ø 60 x 2,9	148	P0306	P0307	P0308	P0309	P0310	P0319

• **Fixation sur tout type de support par brides ou colliers en simple face ou dos à dos:**

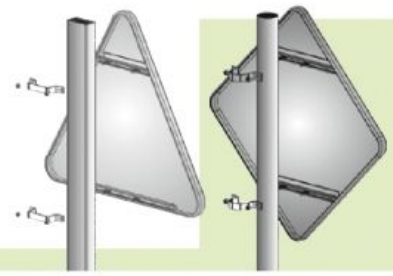

Implantation, voir page 50



* Préciser la largeur, la hauteur, le tonnage, la distance, la vitesse ou le texte.

PANNEAU	450 (M)	650 (P)	850 (N)	1050 (G)	1250 (TG)
NBRE DE RAILS	2	2	2	2	2
Classe 1	P0143	P0144	P0145		
Classe 2	P0149	P0150	P0151	P0152	P0153
Classe 3	P0159	P0160	P0161	P0162	P0163



Panneau sens interdit pour éviter les contre-sens sur routes à chaussées séparées. B1 (850 mm) sur fond jaune "citron" fluo (1050 x 1050). Prévoir 3 fixations. Code article P6502

PANNEAU	450 (M)	650 (P)	850 (N)	1050 (G)	1250 (TG)
NBRE DE RAILS	2	2	2	2	2
Classe 1	P0146	P0147	P0148		
Classe 2	P0154	P0155	P0156	P0157	P0158
Classe 3	P0164	P0165	P0166	P0167	P0168

Panneau avec volet d'occultation, non NF. Autres dimensions nous consulter.



OPTION VOLET	650 (P)	850 (N)
NBRE DE RAILS	2	2
Occultation	P0281	P0282
2 messages	P6117	P0286

Cadenas en option (P4510)



PANNEAU	500 X 650 (P)	700 X 900 (N)
NBRE DE RAILS	2	3
Classe 1	P0183	P0184
Classe 2	P0185	P0186
Classe 3	P0187	P0188

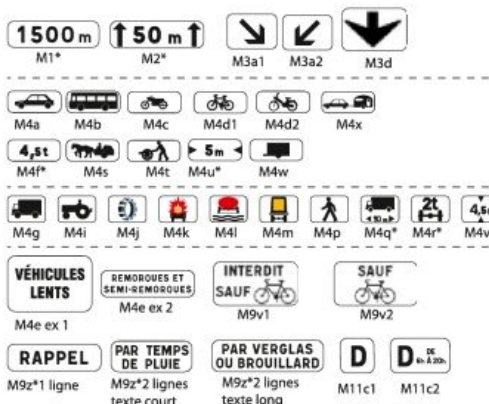

* Préciser le tonnage, la distance ou le texte.

PANNEAU EN MM	CLASSE 1	CLASSE 2	CLASSE 3	NOMBRE DE RAILS
350 x 150	P0021	P0035	P0054	1
350 x 250	P0022	P0036	P0055	1
350 x 350	P0023	P0037	P0056	1
500 x 150	P0024	P0038	P0057	1
500 x 200	P0025	P0039	P0058	1
500 x 300	P0026	P0040	P0059	1
500 x 350	P0027	P0041	P0060	1
500 x 500	P0028	P0042	P0061	2
700 x 200	P0029	P0043	P0062	1
700 x 350	P0030	P0044	P0063	1
700 x 700	P0031	P0045	P0064	2
900 x 250	P0032	P0046	P0065	1
900 x 500	P0033	P0047	P0066	2
1000 x 300		P0049	P0068	1
1000 x 600		P0050	P0069	2
1200 x 400		P0051	P0070	2
1200 x 600		P0052*	P0071*	2

* Délai nous consulter.

• Association Panneau/Panonceau

	450 (M)	650 (P)	850 (N)	1050 (G)	1250 (TG)
M1	350 x 150	500 x 150	700 x 200	900 x 250	1000 x 300
M2	350 x 150	500 x 150	700 x 200	900 x 250	1000 x 300
M3a1 - M3a2	350 x 250	350 x 350	500 x 350	500 x 500	700 x 700
M3d	-	-	500 x 350	500 x 500	700 x 700
M4a à M4w*	350 x 150	350 x 150	500 x 200	500 x 300	700 x 350
M4g à M4v*	350 x 250	350 x 350	500 x 350	500 x 500	700 x 700
M4e ex1	-	-	700 x 350	900 x 500	1000 x 600
M4e ex2	500 x 150	700 x 200	900 x 250	1000 x 300	1200 x 400
M9v1 - M9v2	500 x 350	500 x 350	700 x 350	900 x 500	1000 x 600
M9z 1 ligne	500 x 150	700 x 200	900 x 250	1000 x 300	1200 x 400
M9z 2 lignes texte court	500 x 200	500 x 200	700 x 350	900 x 500	1000 x 600
M9z 2 lignes texte long	700 x 200	700 x 200	900 x 250	1000 x 300	1200 x 400

* Correspond aux symboles de la même hauteur en haut de la page

Laquage en option, voir Nuancier page 130. Protection anti-graffiti, nous consulter.

TYPE B

Signalisation d'obligation et de stationnement



** Décor hors domaine certifié



* Préciser la vitesse ou le texte.

PANNEAU	450 (M)	650 (P)	850 (N)	1050 (G)	1250 (TG)
NBRE DE RAILS	2	2	2	2	2
Classe 1	P0143	P0144	P0145		
Classe 2	P0149	P0150	P0151	P0152	P0153
Classe 3	P0159	P0160	P0161	P0162	P0163

Association Panneau/Panonceau

	450 (M)	650 (P)	850 (N)	1050 (G)	1250 (TG)
M1	350 x 150	500 x 150	700 x 200	900 x 250	1000 x 300
M2	350 x 150	500 x 150	700 x 200	900 x 250	1000 x 300
M3a1 - M3a2	350 x 250	350 x 350	500 x 350	500 x 500	700 x 700
M3b1 - M3b2	350 x 150	500 x 150	500 x 200	500 x 300	700 x 350
M3b3 - M3b4	350 x 150	500 x 150	700 x 200	900 x 250	1000 x 300
M3d	-	-	500 x 350	500 x 500	700 x 700
M4a à M4w	350 x 150	350 x 150	500 x 200	500 x 300	700 x 350
M4g à M4v	350 x 250	350 x 350	500 x 350	500 x 500	700 x 700
M4e ex1	-	-	700 x 350	900 x 500	1000 x 600
M4e ex2	500 x 150	700 x 200	900 x 250	1000 x 300	1200 x 400
M9v1 - M9v2	500 x 350	500 x 350	700 x 350	900 x 500	1000 x 600
M9z 1 ligne	500 x 150	700 x 200	900 x 250	1000 x 300	1200 x 400
M9z 2 lignes texte court	500 x 200	500 x 200	700 x 350	900 x 500	1000 x 600
M9z 2 lignes texte long	700 x 200	700 x 200	900 x 250	1000 x 300	1200 x 400



* Préciser la distance, le tonnage ou le texte.

PANONCEAU EN MM	CLASSE 1	CLASSE 2	CLASSE 3	NOMBRE DE RAILS
350 x 150	P0021	P0035	P0054	1
350 x 250	P0022	P0036	P0055	1
350 x 350	P0023	P0037	P0056	1
500 x 150	P0024	P0038	P0057	1
500 x 200	P0025	P0039	P0058	1
500 x 300	P0026	P0040	P0059	1
500 x 350	P0027	P0041	P0060	1
500 x 500	P0028	P0042	P0061	2
700 x 200	P0029	P0043	P0062	1
700 x 350	P0030	P0044	P0063	1
700 x 700	P0031	P0045	P0064	2
900 x 250	P0032	P0046	P0065	1
900 x 500	P0033	P0047	P0066	2
1000 x 300		P0049	P0068	1
1000 x 600		P0050	P0069	2
1200 x 400		P0051	P0070	2
1200 x 600		P0052*	P0071*	2

* Délai nous consulter.

Support et fixations associées (voir Supports pages 48-53)

SUPPORTS	MOMENT ADMISSIBLE	2 M	2,5 M	3 M	3,5 M	4 M	FIXATIONS
80 x 40 x 1,5	120	P0292	P0293	P0294	P0295	P0296	P0316
80 x 80 x 2	380	P0297	P0298	P0299	P0300	P0301	P0317
Ø 60 x 2,9	148	P0306	P0307	P0308	P0309	P0310	P0319

Fixation sur tout type de support par brides ou colliers en simple face ou dos à dos:

Implantation, voir page 50

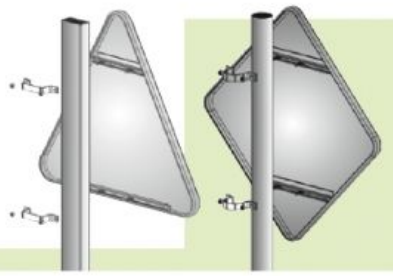



PANNEAU	500 (P)	700 (N)
NBRE DE RAILS	2	2
Classe 1	P0173	P0174
Classe 2	P0175	P0176
Classe 3	P0177	P0178

Panneau info chantier, voir page 88.

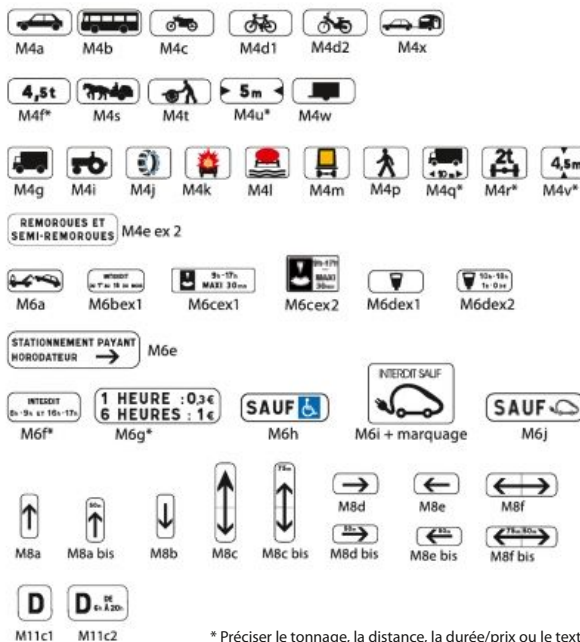

* Préciser le tonnage, la distance, la durée/prix ou le texte.

Le stationnement pour personnes à mobilité réduite.

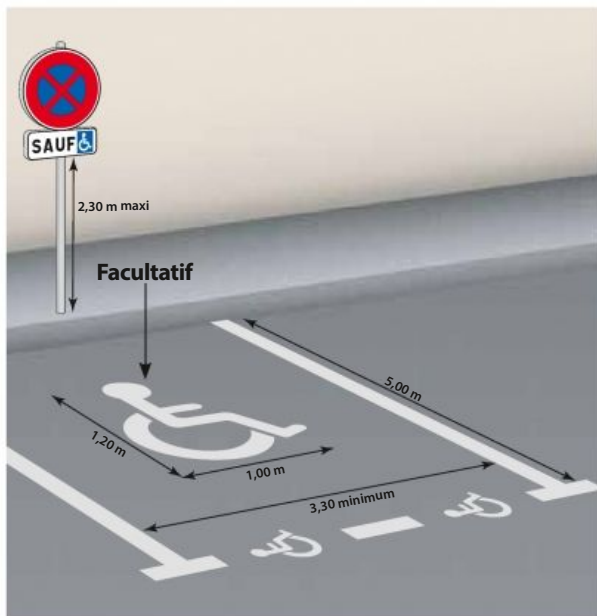

B6d + M6h + + Marquage au sol blanc entre les tirets des limites de l'emplacement.

Cette signalisation nécessite un arrêté de circulation pris par l'autorité détentrice du pouvoir de police en application de l'article L 2213-2 du Code Général des Collectivités Territoriales.

PANONCEAU EN MM	CLASSE 1	CLASSE 2	CLASSE 3	NOMBRE DE RAILS
150 x 350	P0021	P0035	P0054	1
350 x 350	P0023	P0037	P0056	1
500 x 150	P0024	P0038	P0057	1
500 x 200	P0025	P0039	P0058	1
200 x 500	P0025	P0039	P0058	2
500 x 350	P0027	P0041	P0060	1
700 x 200	P0029	P0043	P0062	1
200 x 700	P0029	P0043	P0062	2

• Association Panneau/Panonceau

	450 (M)	650 (P)	850 (N)	1050 (G)
M4a à M4w	350 x 150	350 x 150	500 x 200	500 x 300
M2	350 x 150	500 x 150	700 x 200	900 x 250
M4g à M4v	350 x 250	350 x 350	500 x 350	500 x 500
M4e ex2	500 x 150	700 x 200	900 x 250	1000 x 300
M6a à M6g	500 x 150	500 x 200	500 x 200	500 x 200
M6c à M6i	350 x 350	350 x 350	500 x 350	500 x 350
M6e - M6g	350 x 150	500 x 150	700 x 200	900 x 250
M6h	500 x 150	500 x 150	500 x 150	500 x 150
M8a - M8b - M8d	150 x 350	200 x 500	200 x 500	200 x 500
M8e	350 x 150	500 x 200	500 x 200	500 x 200
M8c - M8f	350 x 150	500 x 200	700 x 200	700 x 200
	150 x 350	200 x 500	200 x 700	200 x 700

TYPE C Signalisation d'indication



Nouveaux signaux et nouvelles appellations.



**Décors hors domaine certifié

PANNEAU	350 (M)	500 (P)	700 (N)	900 (G)	1050 (TG)
NBRE DE RAILS	2	2	2	2	3
Classe 1	P0193	P0194	P0195		
Classe 2	P0196	P0197	P0198	P0199	P0200
Classe 3	P0203	P0204	P0205	P0206	P0207



PANNEAU	900 (G)	1050 (TG)	1200 (S)
NBRE DE RAILS	2	3	3
Classe 2	P0199	P0200	P0201*
Classe 3	P0206	P0207	P0208*

* Délai nous consulter.

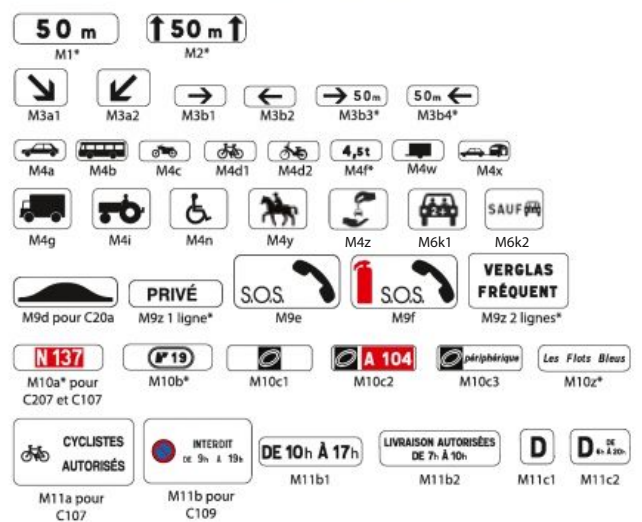

* Préciser la distance, le tonnage ou le texte.

PANNEAU EN MM	CLASSE 1	CLASSE 2	CLASSE 3	NOMBRE DE RAILS
350 x 150	P0021	P0035	P0054	1
350 x 250	P0022	P0036	P0055	1
500 x 150	P0024	P0038	P0057	1
500 x 300	P0026	P0040	P0059	1
700 x 200	P0029	P0043	P0062	1
700 x 350	P0030	P0044	P0063	1
900 x 250	P0032	P0046	P0065	1
900 x 500	P0033	P0047	P0066	2
1000 x 300		P0049	P0068	1
1000 x 600		P0050	P0069	2

• Association Panneau/Panonceau

	350 (M)	500 (P)	700 (N)	900 (G)	1050 (TG)	1200 (S)
M1	350 x 150	500 x 150	700 x 200	900 x 250	1000 x 300	1200 x 400 ⁽¹⁾
M2	350 x 150	500 x 150	700 x 200	900 x 250	1000 x 300	-
M3a	350 x 250	500 x 300	700 x 350	900 x 500	1000 x 600	-
M3b	350 x 150	500 x 150	700 x 200	900 x 250	1000 x 300	1200 x 400 ⁽²⁾
M4a à M4x	350 x 150	500 x 150	700 x 200	900 x 250	1000 x 300	1200 x 400 ⁽²⁾
M4g à M4n	350 x 250	500 x 300	700 x 350	900 x 500	1000 x 600	-
M9d	350 x 150	500 x 150	700 x 200	900 x 250	1000 x 300	-
M9z 1 ligne	350 x 150	500 x 150	700 x 200	900 x 250	1000 x 300	-
M9e - M9f	350 x 250	500 x 300	700 x 350	900 x 500	1000 x 600	-
M9z 2 lignes	350 x 250	500 x 300	700 x 350	900 x 500	1000 x 600	-
M10	350 x 150	500 x 150	700 x 200	900 x 250	1000 x 300	1200 x 400 ⁽²⁾
M11	350 x 150	500 x 300	700 x 350	900 x 500	1000 x 600	-

(1) Pour C107 - C108 - C207 et C208.
 (2) Pour C107 et C207.

Les panneaux de type C1 peuvent être complétés par des panonceaux M6 relatifs au stationnement.

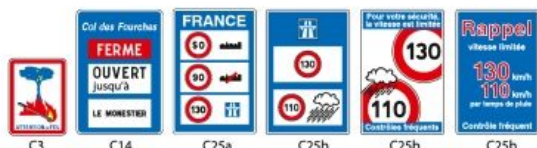

PANNEAU	C3 (600 X 800)	C14 (900 X 1300)	PLAQUETTES POUR C14*	C25 (1600 X 2400)
NBRE DE RAILS	3	3	-	8
Classe 1	P0261			
Classe 2	P0263	P0264	P6118	P0265
Classe 3	P0267	P0268	P6119	P0269

Nota: La dimension 1600 x 2400 est non NF.

* Jeu de 3 plaquettes recto/verso pour C14.

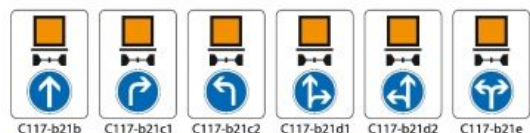

PANNEAU C117	900 X 1200	1050 X 1500
NBRE DE RAILS	3	3
Classe 2	P3076	P3078
Classe 3	P3077	P3079



• **Signification du C18**

Priorité par rapport à la circulation venant en sens inverse.

Ce panneau est à associer avec le panneau B15



• **Signalisation des ralentisseurs.**

Les ralentisseurs s'implantent **uniquement** en **Zone 30** ou sur des sections de voie limitées à **30** et sont de types:

- Dos-d'âne **AVEC** passage piéton.
- Dos-d'âne **SANS** passage piéton.

AVEC PASSAGE PIÉTON SANS PASSAGE PIÉTON

Signalisation avancée		
Signalisation de position		

Nota: les panneaux B14 et B33 seront remplacés par les signaux B30 et B51 dans le cadre d'une zone 30.

TYPES SR



Nouveaux décors



SR3	600 X 900*	1200 X 1800*	1600 X 2400	2400 X 3600
Type panneau	Dos ouvert avec rail		PAL	
Vitesse associée	110-130 km/h (répétition TPC)	50-90 km/h	110 km/h	130 km/h
Classe 2	P4426	P4421	PP4423	P4427

SR3D	800 X 800	1200 X 1200	1600 X 1600	2400 X 2400
Type panneau	Dos ouvert avec rail		PAL	
Vitesse associée	110-130 km/h (répétition TPC)	50-90 km/h	110 km/h	130 km/h
Classe 2	P0758	P0201	PP4422	P4424



• **Panneau "Sécurité enfants"**

Voir page 23.



• **Coussin berlinois.**

Voir page 66.

• **Plots de chaussée.**

Voir page 129.

• **Clous de chaussée.**

Voir page 66.



• **Support et fixations associées** (voir Supports pages 48-53)

SUPPORTS	MOMENT ADMISSIBLE	2 M	2,5 M	3 M	3,5 M	4 M	FIXATIONS
80 x 40 x 1,5	120	P0292	P0293	P0294	P0295	P0296	P0316
80 x 80 x 2	380	P0297	P0298	P0299	P0300	P0301	P0317
Ø 60 x 2,9	148	P0306	P0307	P0308	P0309	P0310	P0319

• **Fixation sur tout type de support par brides ou colliers en simple face ou dos à dos:**

Implantation, voir page 50

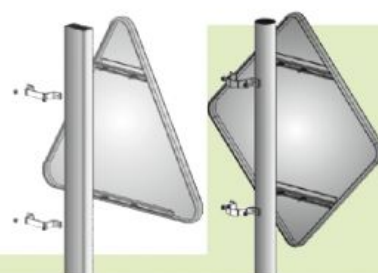

TYPE CE Signalisation d'indication des services



Plus d'infos p.102

* Préciser le texte. **Décors hors domaine certifié

PANNEAU	350 (M)	500 (P)	700 (N)	900 (G)	1050 (TG)
NBRE DE RAILS	2	2	2	2	3
Classe 1	P0193	P0194	P0195		
Classe 2	P0196	P0197	P0198	P0199	P0200
Classe 3	P0203	P0204	P0205	P0206	P0207



Toujours placé au-dessus du panneau.

PANNEAU EN MM	CLASSE 1	CLASSE 2	CLASSE 3	NOMBRE DE RAILS
350 x 150	P0021	P0035	P0054	1
350 x 250	P0022	P0036	P0055	1
500 x 150	P0024	P0038	P0057	1
500 x 300	P0026	P0040	P0059	1
700 x 200	P0029	P0043	P0062	1
700 x 350	P0030	P0044	P0063	1
900 x 250	P0032	P0046	P0065	1
900 x 500	P0033	P0047	P0066	2
1000 x 300		P0049	P0068	1
1000 x 600		P0050	P0069	2
1200 x 400		P0051	P0070	2

• Association Panneau/Panneau

	350 (M)	500 (P)	700 (N)	900 (G)	1050 (TG)
M1 - M1a	350 x 150	500 x 150	700 x 200	900 x 250	1000 x 300
M3a1 - M3a2	350 x 250	500 x 300	700 x 350	900 x 500	1000 x 600
M3b1 - M3b2 M3b3 - M3b4	350 x 150	500 x 150	700 x 200	900 x 250	1000 x 300
M9z 1 ligne*	350 x 150	500 x 150	700 x 200	900 x 250	1000 x 300
M9z 2 lignes*	350 x 250	500 x 300	700 x 350	900 x 500	1000 x 600
M10z*	350 x 150	500 x 150	700 x 200	900 x 250	1000 x 300

* Préciser le texte.

TYPE J5 Balises à chevrons et de contournement



PANNEAU	350 (M)	500 (P)	700 (N)	900 (G)	1050 (TG)
NBRE DE RAILS	2	2	2	2	3
Classe 1	P6120	P6123	P6126		
Classe 2	P6121	P6124	P6127	P6129	P6131
Classe 3	P6122	P6125	P6128	P6130	P6132

• J5 Balise de contournement.

Voir page 60.



• Support et fixations associées (voir Supports pages 48-53)

SUPPORTS	MOMENT ADMISSIBLE	2 M	2,5 M	3 M	3,5 M	4 M	FIXATIONS
80 x 40 x 1,5	120	P0292	P0293	P0294	P0295	P0296	P0316
80 x 80 x 2	380	P0297	P0298	P0299	P0300	P0301	P0317
Ø 60 x 2,9	148	P0306	P0307	P0308	P0309	P0310	P0319

• Fixation sur tout type de support par brides ou colliers en simple face ou dos à dos:

Implantation, voir page 50

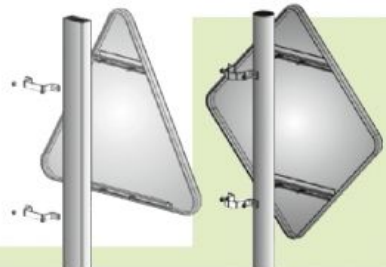

TYPE J4

Balises à chevrons et de contournement



PANNEAU EN MM	NOMBRE DE CHEVRONS	CLASSE 1	CLASSE 2	NOMBRE DE RAILS
400 x 400	1	P0211	P0213	2
800 x 400	2	P0212	P0214	2
1200 x 400	3		P0215	2
1600 x 400	4		P0216*	3
2000 x 400	5		P0217*	3
600 x 600	1		P0218	2
1200 x 600	2		P0219	2
1800 x 600	3		P0220*	3
800 x 800	1		P0221	3
1600 x 800	2		P0222*	3
2400 x 800	3		P0223*	3
1000 x 1000	2		P0224*	3

* Délai nous consulter.



• Signalisation des virages.

PRÉ SIGNALISATION	DÉCÉLÉRATION	SIGNALISATION DE POSITION
Aucune	inférieur à 8 km/h	-
	inférieur à 16 km/h	Balises J1
	inférieur à 40 km/h	Balises J1 +
	supérieur à 40 km/h	J4 monochevrons dans toute la courbe

Classification des virages

Selon la dangerosité du virage à signaler, certains aménagements sont à prévoir : pour les virages dangereux de type C, impliquant un fort ralentissement, un renfort de signalisation de position est obligatoire.

Source du CEREMA (ex SETRA) relatif à la signalisation des virages. Edition nov. 2002.



• Balise J1 de virage.
Voir page 56.



PANNEAUX FLUVIAUX

Signaux d'obligation

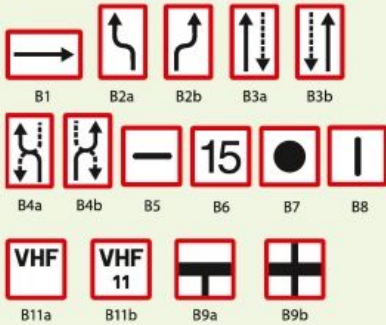

Signaux d'interdiction



Signaux de restriction



Signaux de recommandation



Signaux d'indication

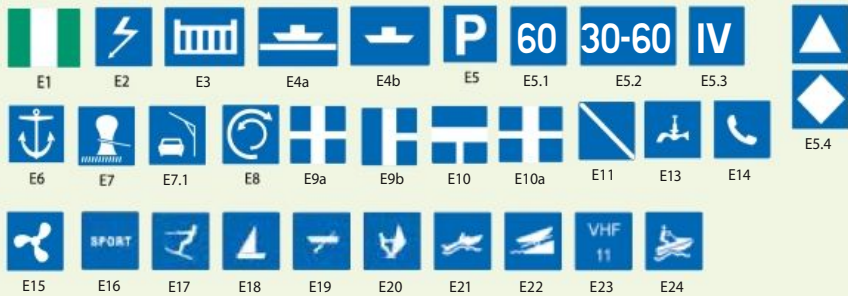

PANNEAU FLUVIAL	CODE ARTICLE
Carré 1000 x 1000	P0270*
Cartouche 1000 x 250	P0271*
Cartouche 1500 x 250	P0272*
Flèche 1600 x 1000	P0273*
Flèche 2100 x 1000	P0274*
Rectangle 1500 x 1000	P0275*

Les pointes de flèches sont solidaires du panneau livré en un seul bloc.

* Délai nous consulter.

Panneaux cartouches ou inscriptions additionnelles

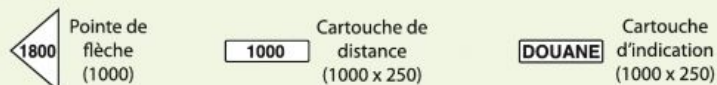

Laquage en option, voir Nuancier page 130. Protection anti-graffiti, nous consulter.

TYPE J10 Balises pour ensemble A7 Bis et A8 Bis



DÉSIGNATION	BALISE À L'UNITÉ	JEU DE 3 BALISES
DIMENSIONS	BALISE 200 X 1000	BALISE 200 X 1000
Classe 1	P0251	P0254
Classe 2	P0252	P0255
Classe 3	P0253	P0256



• Où implanter les balises J10 ?

En amont d'un passage à niveau avec ou sans barrières automatiques:

- 1 150 mètres avant le passage à niveau
- 2 100 mètres avant le passage à niveau
- 3 50 mètres avant le passage à niveau



DÉSIGNATION	1 TRIANGLE A7 OU A8	1 JEU DE 3 BALISES	1 SUPPORT ACIER GALVA	2 SUPPORTS ACIER GALVA	8 BRIDES	CODE ARTICLE
DIMENSIONS	700	BALISE 200 X 1000	80 X 40 - HAUT. 2,5 M	80 X 40 - HAUT. 1,5 M	80 X 40	
Classe 1	P0004	P0254	P0293	2 x P4325	8 x P0316	P6133
Classe 2	P0007	P0255	P0293	2 x P4325	8 x P0316	P6134
Classe 3	P0012	P0256	P0293	2 x P4325	8 x P0316	P6135

TYPE G Signalisation de position



DÉSIGNATION	G1	G1B	G1A	G1C
DIMENSIONS	1150 X 750	750 X 1150	1150 X 950	750 X 1550
Classe 1	P0257*	P0257*	P0258*	P6136*
Classe 2	P0259*	P0259*	P0260*	P6137*
Nombre rails	3	3	3	3

* Délai nous consulter.

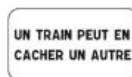

M9h



M9b2

DÉSIGNATION	M9H	M9B2
DIMENSIONS	900 X 500	700 X 350
Classe 1	P0033	P0030
Classe 2	P0047	P0044
Nombre rails	2	1



• À quoi ça sert ?

Les panneaux G1 et G1b signalent:

- Les passages à niveau à une voie, sans barrière ni demi-barrière et sans signalisation automatique.
- Les aires de danger aérien où les avions volent à basse altitude.

Les panneaux G1a et G1c signalent:

- Les passages à niveau à plusieurs voies, sans barrière ni demi-barrière et sans signalisation automatique.

• Support et fixations associées (voir Supports pages 48-53)

SUPPORTS	MOMENT ADMISSIBLE	2 M	2,5 M	3 M	3,5 M	4 M	FIXATIONS
80 x 40 x 1,5	120	P0292	P0293	P0294	P0295	P0296	P0316
80 x 80 x 2	380	P0297	P0298	P0299	P0300	P0301	P0317
Ø 60 x 2,9	148	P0306	P0307	P0308	P0309	P0310	P0319

• Fixation sur tout type de support par brides ou colliers en simple face ou dos à dos:

Implantation, voir page 50

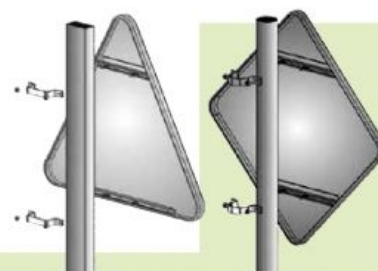

DÉCORS SPÉCIFIQUES

Panneaux "Sécurité enfants" & "Voisins vigilants"

DÉSIGNATION	PANNEAUX ATTENTION ENFANTS		
DIMENSIONS	500 X 500	700 X 700	900 X 900
Classe 1	P6138	P6139	P6140
Nombre rails	2	2	2

Préciser le modèle à la commande. Autres décors sur demande.



Modèle 1.



Modèle 2.



Modèle 3.



Modèle 4.

DÉSIGNATION	"SÉCURITÉ ENFANTS"
DIMENSIONS	700 X 900
Classe 3 jaune citron	P6141
Nombre rails	3



Autres décors sur demande. Nous consulter.

DÉSIGNATION	PANNEAUX VOISINS VIGILANTS		
DIMENSIONS	500 X 350	500 X 650	700 X 700
Classe 1	P6511	P6510	P6509
Nombre rails	2	2	2

Préciser le modèle à la commande. Autres décors sur demande.



500 x 350

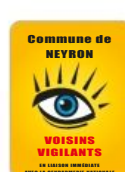

500 x 650



700 x 700

Panneaux ville, village fleuri(e) et ville internet



DÉSIGNATION	VILLE ET VILLAGE FLEURI(E) COMMERCES DE PROXIMITÉ	
DIMENSIONS	1000 X 400	1300 X 400
Classe 1	P0424*	P0439*
Nombre rails	2	2

* Délai nous consulter.

Préciser le nombre de fleurs à la commande.



DÉSIGNATION	VILLE INTERNET		
DIMENSIONS	350 X 250	500 X 350	800 X 600
Classe 1	P6142	P6143	P6144
Nombre rails	1	1	2

Crayons "École" en aluminium personnalisables

Crayon "Écoles".

Mât en aluminium laqué.

Hauteur du crayon : 3300 mm.

Diamètre : 140 mm.

Fixation : montage noyé ou sur embase de type signalisation directionnelle.



Nous consulter.

DÉSIGNATION	CODE ARTICLE
Mât	P6145
Embase Ø 140 mm	P0992
Tiges ancrage	P0994



Laquage en option, voir Nuancier page 130. Protection anti-graffiti, nous consulter.

ETAPE 1

CHOISIR LE PRODUIT LUMINEUX

FEUX D'ALERTE R1

Feu R1 clignotant à Leds, haute luminosité et basse consommation.
Optique: LED de Ø 200 mm.
Boîtier: aluminium type dos fermé couleur noir.
Rails: au dos pour fixation sur tout type de mâts.

	FEU R1 SEUL	ALIMENTATION
Sur secteur		P0810
Sur alimentation solaire	P5025	P0811
Sur éclairage public SEP		P0809



• Les panneaux pouvant être équipés de feux de balisage et d'alerte sont :

Signalisation des dangers (Types A).
Voir page 13.



Signalisation des virages (Types J4).
Voir page 21.



La balise de virage sera alors équipée de 2 feux de balisage et d'alerte.

Certains signaux de priorité (Types AB).
Voir page 14.



Sur routes importantes et cas ambigus.

PANNEAUX RENFORCÉS PAR LEDS **NOUVEAUTÉ**

Panneaux caissonnés renforcés par Leds haute luminosité basse consommation.

Mode de fonctionnement: flash

- Led grand angle **4 couleurs** (blanc, bleu, ambre, rouge).
- Film rétro-réfléchissant classe 2/3M.
- Montage rail aluminium au dos (fixation tous mâts).
- Led grand angle **4 couleurs** (blanc, bleu, ambre, rouge).
- Tenue des décors garantie 10 ans.
- Montage rail aluminium au dos (fixation tous mâts).

DIMENSIONS	TRIANGLE (DÉCOR AU CHOIX)		DISQUE (DÉCOR AU CHOIX)		CARRÉ (DÉCOR AU CHOIX)	
	700	1000	650	850	500	700
Listel	P4988	P4991	P4994	P4997	P5000*	P5001*
Décor et listel	P4990	P4993	P4996	P4999	non concerné	
Décor et double listel	P4989	P4992	P4995	P4998	non concerné	



Symbole à préciser à la commande
 * Symbole uniquement (au lieu du listel)

PANNEAUX À MESSAGE PRÉDÉFINI

- Mêmes propriétés que le panneau renforcé par LEDS

DIMENSIONS	PANNEAU À MESSAGE PRÉDÉFINI			ALIMENTATION
	500	700	900	
Sur secteur				P0810
Sur alimentation solaire	P5002	P5003	P5004	P0811
Sur éclairage public SEP				P0809



PANNEAUX AVEC FEUX CLIGNOTANTS À LEDS

- **Optique:** LED de Ø 114 mm.
- Dimensions 700 x 900 et 1000 x 1400 mm.
- Film rétro-réfléchissant classe 2

DIMENSIONS	RECTANGLE A13a RENFORCÉ DE FEUX		ALIMENTATION
	700 x 900	1000 x 1400	
Sur secteur			P0810
Sur alimentation solaire	P6245	P6246	P0811
Sur éclairage public SEP			P0809



ETAPE 2

CHOISIR LE MODE D'ALIMENTATION

ALIMENTATION SECTEUR

Intégrée au panneau, elle vous permet de raccorder l'ensemble de notre signalisation lorsque vous disposez d'une source permanente.

DÉSIGNATION	CODE ARTICLE
Sur secteur	P0810

ALIMENTATION SOLAIRE



Le panneau solaire est fourni avec son support adapté et équipé d'un rail de fixation.

DÉSIGNATION	CODE ARTICLE
Alimentation solaire	P0811



• **Solaire, les avantages sont multiples :**

Une énergie **gratuite** et **100% renouvelable** produite sur le lieu de consommation, pour un fonctionnement 24h/24.



• **Comment ça marche ?**

La cellule solaire capte et transforme l'énergie solaire en courant électrique 12V. Cette énergie est ensuite stockée dans la batterie pour être restituée 24h/24. Afin d'optimiser votre installation solaire, pensez à bien orienter votre cellule photovoltaïque au sud.

ALIMENTATION ÉCLAIRAGE PUBLIC

Une alimentation SEP consiste à utiliser le réseau électrique d'éclairage public déjà en place.

Les avantages :

- Pas de génie civil,
- Pas d'abonnement EDF.

DIMENSIONS	Ah	DURÉE D'ALLUMAGE DE L'ÉCLAIRAGE PUBLIC	CODE ARTICLE
Sur éclairage public	24	Inférieure à 3h	P0809
	40	Supérieure à 3h	P6250



Voir fixation candélabre p55

ETAPE 3

CHOISIR LES OPTIONS ÉVENTUELLES

L'option horloge permet le déclenchement du produit lumineux uniquement aux horaires programmés : sortie d'école, la nuit...

L'option radar permet le déclenchement du produit lumineux uniquement en présence d'un véhicule

DÉSIGNATION	CODE ARTICLE
Option horloge	P0806
Option radar	P0807
Clé programmation horloge*	P4425

*La clé de programmation possède les horaires de fonctionnement souhaités. Elle se branche sur l'horloge pour programmer ou reprogrammer celle-ci en quelques secondes.

ETAPE 4

CHOISIR LE SUPPORT ET LES FIXATIONS

• **Support et fixations associées** (voir Supports pages 48-53)

	SUPPORTS	MOMENT ADMISSIBLE daN.m	2 M	2,5 M	3 M	3,5 M	4 M	FIXATIONS
Sur secteur	80 x 80 x 2	380	P0297	P0298	P0299	P0300	P0301	P0317
Alimentation solaire	Ø 76 MB	250	P6384	P6385	P6386	P6387	P6388	P0963
Sur éclairage public	80 x 80 x 2	380	P0297	P0298	P0299	P0300	P0301	P0317

• **Fixation sur tout type de support par brides ou colliers**



Prévoir 2 fixations par alimentation (sauf secteur sans option) et 2 fixations par produits lumineux.

RADARS PÉDAGOGIQUES

Panneau information vitesse

- Caisson en aluminium anodisé.

Caractéristiques :

- Rails aux dos pour fixation sur tous types de supports (boulons M8).
- Face avant **incassable** en polycarbonate de 3 mm, classe 1 et **personnalisable**.
- **Codes couleurs du code de la route** : **rouge = danger, vert = ok**, excellente visibilité en plein soleil.
- Affichage de la vitesse hauteur de 300 mm, visible à plus de 150 m avec un angle de lecture de 30°.
- Détection radar 150 m.
- Comptage : mode discret.
- **Logiciel simple d'utilisation** pour le recueil de données (historique, comptage, vitesses moyennes et mini/maxi), avec mise à jour gratuite du logiciel (fonctionne sous Windows).
- Liaison Bluetooth et USB.
- Fond jaune ou blanc au choix.



Modèle avec 2 lignes de texte (nous consulter)

- Afficheurs à messages variables 8 caractères de hauteur 100 mm.



Version "ECO"
Version basique sans recueil de donnée pour le centre ville.



Version "ECO+"
Meilleur rapport qualité/prix.



Version "CONFORT"
Garantie 4 ans pièces et main-d'œuvre



- Relevé de données disponible sur les versions ECO+ et CONFORT

	ECO	ECO+	CONFORT
Taille caractères	250	320	
Nombre de chiffres	2	3	
Relevé de données	non	oui	
Garantie	1 an		4 ans
Sur secteur	P6251	P5019	P6258
Sur alimentation solaire	P6252	P5020	P6259

	SUPPORTS	MOMENT ADMISSIBLE daN.m	2,5 M	3 M	3,5 M	4 M	FIXATIONS
Sur secteur	Ø 114 MB	1000	P6262	P6263	P6264	P6265	P0974
Alimentation solaire*							

Prévoir 2 fixations par panneau. Embase P0991 et tiges d'ancrage P0994 non comprises.
*Prévoir une fixation supplémentaire.

ÉQUIPEMENTS DE SÉCURITÉ PERMANENTE

Miroirs d'agglomération



Fixation universelle.

Sécurisations des intersections à faible visibilité.

- Miroir convexe 90°.
- Dos et cadre thermoformé.
- Traitement anti-âge.
- Cadre à bords tombés.

GARANTIE	DIMENSIONS CADRE	DIMENSIONS MIROIR	DISTANCE MAXI D'IMPLANTATION	CODE ARTICLE
5 ans	900 x 900	Ø 600	15 m	P0908
	900 x 600	600 x 400	10 m	P0907
	1200 x 900	800 x 600	20 m	P0909

Fixations incluses hors support Ø 60 mm conseillé.
Garantie: optique, fixation, cadre.
Options dégivrage ou antibuée, nous consulter.



• Emploi des miroirs d'agglomération

Il est strictement interdit hors agglomération. Il ne sera utilisé que si les travaux nécessaires à l'amélioration de la visibilité ne peuvent être réalisés.

"Selon arrêté ministériel du 7 juin 1997".

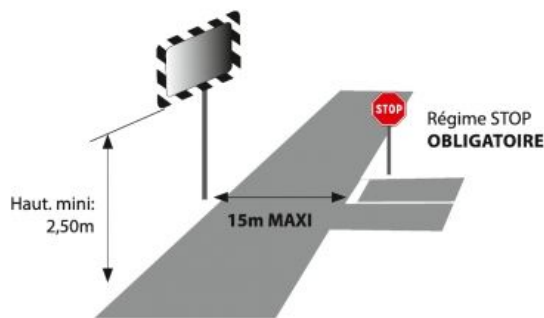

Miroirs "Hydro"



Version industrie.



Version agglomération.

ANTI
BUÉE

- Miroir antibuée et anticondensation.
- Effet autonettoyant.
- Couche hydrophile empêchant l'accumulation d'eau.
- 3 modèles disponibles: Agglomération, Industrie, Multi-usages.
- Angle de vision 90° - 2 directions.

MODÈLE	DIMENSIONS CADRE	DIMENSIONS MIROIR	CODE ARTICLE
Agglomération	900 x 900	Ø 600	P0911
Industrie	Ø 775	Ø 600	P6274

Fixations incluses hors support Ø 60 mm conseillé.
Garantie: 7 ans.

Miroirs Multi-usages



Version rectangulaire.



Version ronde.



Version ronde 3 directions.

- Contrôle 2 directions (90°) ou 3 directions (180°).
- Version rectangulaire ou ronde.
- Miroirs en polycarbonate, qui allient haute visibilité et robustesse.

MODÈLES	DIMENSIONS CADRES	CODE ARTICLE
Rond	Ø 400	P6284
	Ø 600	P6285
	Ø 800	P6286
3 directions	Ø 600	P6287
	Ø 800	P6288
Rectangulaire	600 x 800	P6289
	1000 x 800	P6290

Fixations incluses hors support Ø 60 mm conseillé.

Laquage en option, voir Nuancier page 130. Protection anti-graffiti, nous consulter.

Miroirs "Industrie"



Version rectangulaire.



Version ronde.



Version ronde 3 directions.

Sécurisations des sites industriels, aires de stockage.

- Miroir en acrylique, qui allie pureté et résistance.
- Reflectos rouges assurant un parfait repérage du miroir.
- Angles de vision: 2 directions (90°) ou 3 directions (180°).

GARANTIE	MODÈLES	DIMENSIONS	DISTANCE MAXI D'IMPLANTATION	CODE ARTICLE
5 ans	Rond	Ø 600	10 m	P6277
		Ø 800	15 m	P6278
		Ø 600	10 m	P6279
	3 directions	Ø 800	15 m	P6280
		600 x 400	10 m	P6281
	Rectangulaire	800 x 600	15 m	P6282
		1000 x 800	20 m	P6283

Fixations incluses hors support Ø 60 mm conseillé.

Dans le cadre du marquage* CE, LE PANNEAU DOIT CONTENIR LES INFORMATIONS SUIVANTES :

*Le marquage n'est pas obligatoire sur les supports. Toutefois, le marquage doit être apposé, à minima, selon l'Article 9 du RPC 305/2011 sur les emballages, les documents techniques, commerciaux...



- 1 Hauteur du logo CE ≥ 5 mm
- 2 Logo ou nom du titulaire si le nom de la société n'est pas clairement identifié sur le logo
- 3 Identification du site de fabrication ou du site de finition
- 4 N° de déclaration des performances
- 5 N° de certification du produit
- 6 Année de fabrication finale
- 7 Norme de référence + l'année de publication
- 8 N° de l'organisme de certification (NB 1 826 pour l'ascquer)
- 9 N° de certification NF complémentaire

RÈGLE D'OR pour la signalisation directionnelle

▶ 4 MENTIONS MAXIMUM D'UNE MÊME COULEUR PAR DIRECTION

▶ 6 MENTIONS MAXIMUM SUR UN MÊME ENSEMBLE QUEL QUE SOIT LE NOMBRE DE DIRECTIONS SIGNALÉES

▶ L'ORDRE DES REGISTRES

• La direction



• L'ordre des couleurs
Bleu > Vert > Blanc.

Deux registres bleus de directions opposées présents sur un même ensemble, la priorité va à l'ensemble des registres qui indiquent la direction à droite.

Un seul registre bleu est présent dans l'ensemble directionnel, alors, la priorité va à l'ensemble des registres où le registre bleu est présent.

• Le type de lettrage pour des registres d'une même couleur



▶ ALIGNEMENT VERTICAL DES TALONS ET DES POINTES DE FLÈCHES

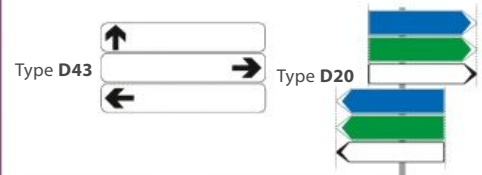

▶ INTERDISTANCES ENTRE REGISTRES

• Calcul de l'interdistance

- 1 Entre panneaux concernant une même direction: $Hb * 4$ environ.
- 2 Entre panneaux concernant des directions différentes: $Hb * 2$ environ.

* Hb : hauteur de base.

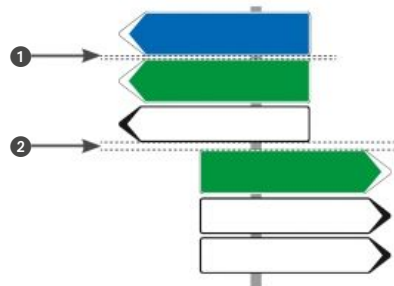

SIGNALISATION DIRECTIONNELLE

GARDER LE CAP



Gamme LAPEROUSE accotement

Panneau à dos ouvert tout aluminium sur support accotement avec un gabarit de 1 m.

Gamme LAPEROUSE mât

Panneau à dos ouvert tout aluminium sur mâts dégageant un gabarit de 2,30 m.

VASCO DE GAMA

Panneau à dos fermé tout aluminium sur mâts dégageant un gabarit de 2,30 m.

URVILLE

Panneau caissonné avec faces amovibles sur mâts dégageant un gabarit de 2,30 m.

TASMAN

Planches aluminium (PAL).

D20 - Signalisation de position



EB10 - EB20 - Entrée et sortie d'agglomération



D30 - Signalisation avancée

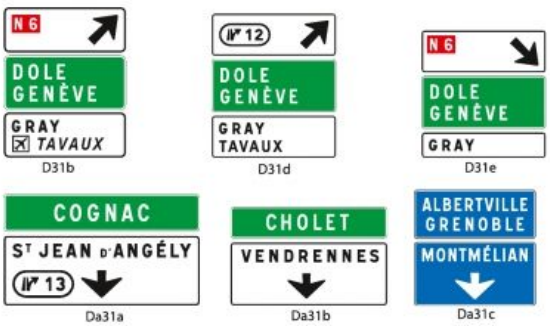

Da30 - Signalisation d'affectation de voies



D40 - Da40 - Présignalisation

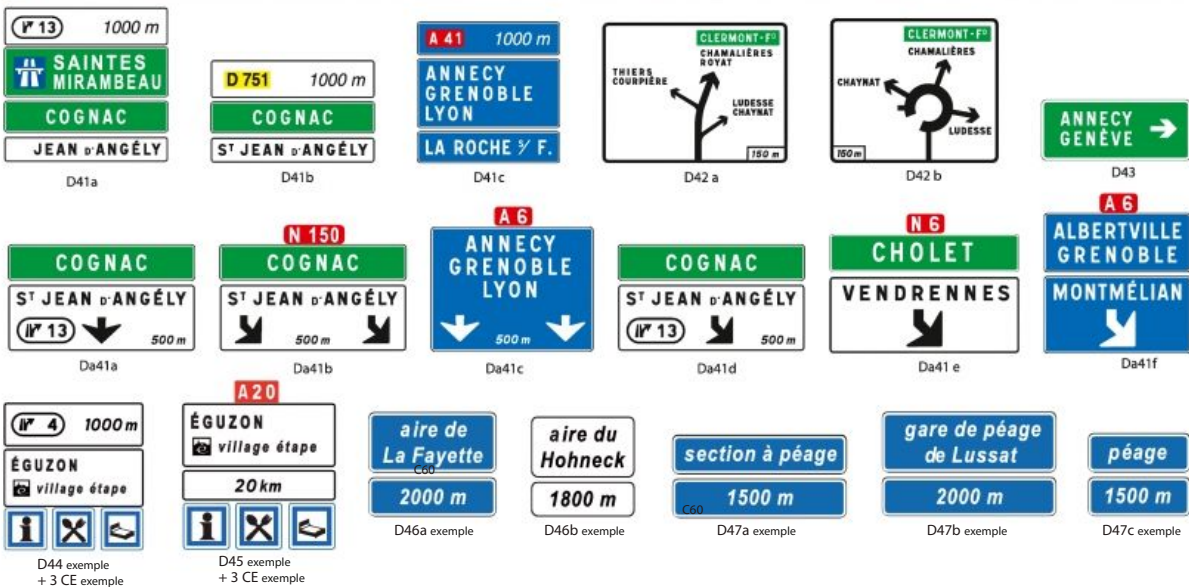

D50 - Da50 - Signalisation d'avertissement

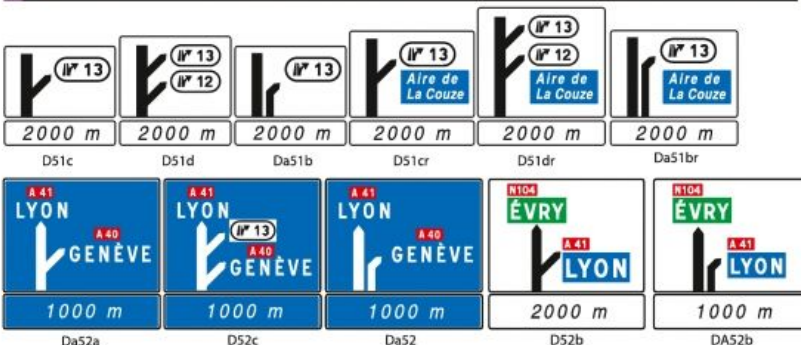

Phase d'étude et de conception de vos ensembles directionnels sur un progiciel.



D60 - Signalisation de confirmation



D70 - Signalisation complémentaire

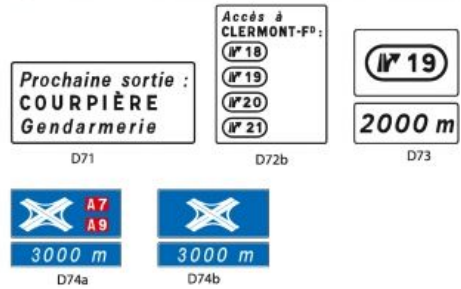

ITINÉRAIRES "S" ET "BIS"



E40 - Cartouches pour panneaux

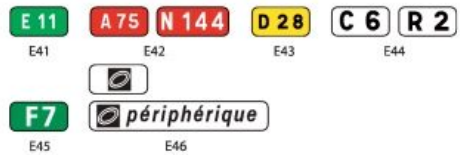

E30 - Localisation



Idéogrammes normatifs



TYPES H

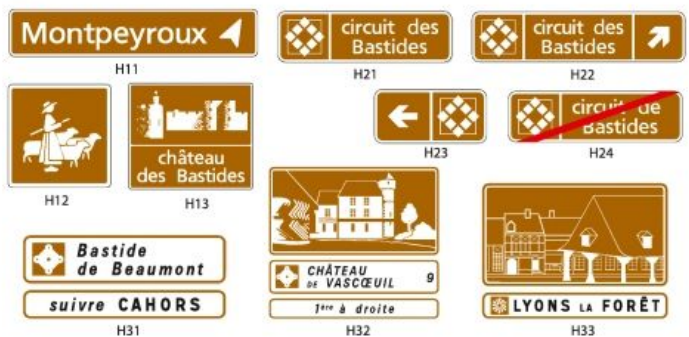

GAMME LAPEROUSE

ACCOTEMENT

CE 1826-CPR-12-04-07-PAN2

NF
ÉQUIPEMENTS DE LA ROUTE SD-905

Un panneau de la gamme directionnelle "anciennement D1", flèche ou rectangle.



Signalisation des pistes cyclables.
Voir page 44.



OPTIONS:

Laquage

Laquage dos et entourage selon nuancier disponible page 130.



Les Fontaines

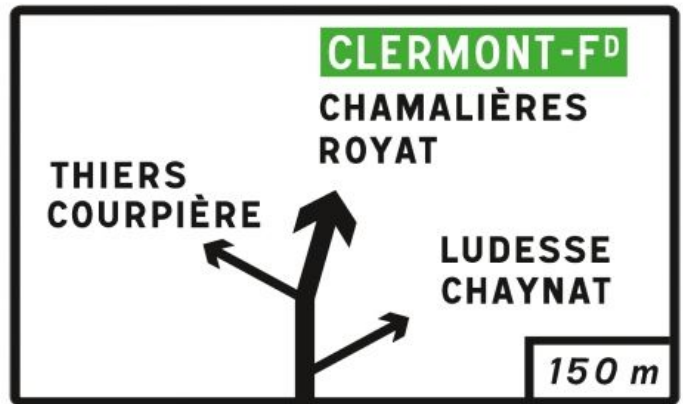

► Films 3M rétro réfléchissants
de Classe 1, Classe 2, ou Classe 3
Protection anti-graffiti, nous consulter.



Durabilité 7 ans
50 Cd/Lux/m²



Durabilité 10 ans
180 Cd/Lux/m²



Durabilité 12 ans
425 Cd/Lux/m²

► Face aluminium naturel
d'une épaisseur de 1,2 mm.

► Profil d'entourage en aluminium naturel
d'épaisseur 46,2 mm
dont les jonctions sont réalisées
avec des éclisses rivetées.



Ép. 46,2 mm.

• Fixation sur tout type de support par brides
ou colliers en simple face ou dos à dos:

SUPPORTS	MOMENT ADMISSIBLE daN.m	2 M	2,5 M	3 M	3,5 M	4 M	FIXATIONS
80 x 40 x 1,5	120	P0292	P0293	P0294	P0295	P0296	P0316
80 x 80 x 2	380	P0297	P0298	P0299	P0300	P0301	P0317
SUPPORTS		IA	IB	IC	ID	IE	FIXATIONS
MOMENT ADMISSIBLE		576	1079	2021	3795	7118	
LE ML		P0766	P0767	P0768	P0769	P0770	P0987

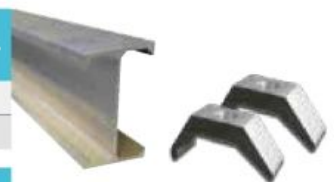

Paire de brides
pour montage grand panneau
accotement sur I

Panneau de direction LAPEROUSE

(Supports et fixations non compris)



• Panneau de la gamme directionnelle "anciennement D1" sur accotement ou sur trottoir.



Sur support centré si $L < 1,20$ m.

Sur 2 supports si $1,20 \text{ m} < L < 2,50$ m.

HAUTEUR EN MM	HAUTEUR DE CARACTÈRE	LARGEUR EN MM	800	1000	1300	1600	1900	2200	2500	NOMBRE DE RAILS
250	1 ligne 100	Classe 1	P1108	P0418	P0433	P0451	P0472	P0496		2
		Classe 2	P0407	P0419	P0434	P0452	P0473	P0497		
		Classe 3	P0408	P0420	P0435	P0453	P0474	P0498		
300	1 ligne 125	Classe 1	P0409	P0421	P0436	P0454	P0475	P0499	P0520	2
		Classe 2	P0410	P0422	P0437	P0455	P0476	P0500	P0521	
		Classe 3	P0411	P0423	P0438	P0456	P0477	P0501	P0522	
400	1 ligne 160 2 lignes 100	Classe 1	P0412	P0424	P0439	P0457	P0478	P0502	P0523	2
		Classe 2	P0413	P0425	P0440	P0458	P0479	P0503	P0524	
		Classe 3	P0414	P0426	P0441	P0459	P0480	P0504	P0525	
500	1 ligne 200 2 lignes 125	Classe 1	P0415	P0427	P0442	P0460	P0481	P0505	P0526	2
		Classe 2	P0416	P0428	P0443	P0461	P0482	P0506	P0527	
		Classe 3	P0417	P0429	P0444	P0462	P0483	P0507	P0528	
600	1 ligne 250 2 lignes 160 3 lignes 100	Classe 1		P0430	P0445	P0463	P0484	P0508	P0529	2
		Classe 2		P0431	P0446	P0464	P0485	P0509	P0530	
		Classe 3		P0432	P0447	P0465	P0486	P0510	P0531	
750	2 lignes 200 3 lignes 125	Classe 1			P0448	P0466	P0487	P0511	P0532	2
		Classe 2			P0449	P0467	P0488	P0512	P0533	
		Classe 3			P0450	P0468	P0489	P0513	P0534	
900	2 lignes 250 3 lignes 160	Classe 1				P0469	P0490	P0514	P0535	4
		Classe 2				P0470	P0491	P0515	P0536	
		Classe 3				P0471	P0492	P0516	P0537	
1200	3 lignes 200 3 lignes 250	Classe 1					P0493	P0517	P0538	4
		Classe 2					P0494	P0518	P0539	
		Classe 3					P0495	P0519	P0540	

Dimensions interdites

D 39

Cartouche LAPEROUSE (Fixations non comprises, 2 rails)

	350 X 150	500 X 150	500 X 200	500 X 250	700 X 250	800 X 300
Classe 1	P0392	P0395	P0398	P0401	P0404	P0409
Classe 2	P0393	P0396	P0399	P0402	P0405	P0410
Classe 3	P0394	P0397	P0400	P0403	P0406	P0411

Laquage en option, voir Nuancier page 130. Protection anti-graffiti, nous consulter.

GAMME LAPEROUSE

ACCOTEMENT

TYPES D29 - E31 - E32

Microsignalisation

Courtesse 2.5

D29 1 ligne

Les Fontaines

E31

Panneau E31 et E32 hauteur 250 et plus, voir p33.

Courtesse Sonnet

D29 2 lignes



Panneau à Bords pliés

		HAUTEUR EN MM	LARGEUR EN MM				
			400	600	800	1000	1200
Bords pliés	120 (1 ligne)	Classe 1	P5901	P5203	P5907	P5911	P5915
		Classe 2	P5902	P5204	P5908	P5912	P5916
	240 (2 lignes)	Classe 1		P5205	P5909	P5913	P5917
		Classe 2		P5206	P5910	P5914	P5918
LAPEROUSE	120 (1 ligne)	Classe 1	P1113	P1114	P1115	P1116	P1117
		Classe 2	P4286	P4287	P4288	P4289	P4290
	240 (2 lignes)	Classe 1		P5364	P1118	P1119	P1120
		Classe 2		P1529	P4291	P4292	P4293
Nombre de caractères max. sur la ligne			8	8	10	13	18

TYPES DP1 - DP2

Jalonnement piétonnier

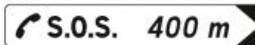
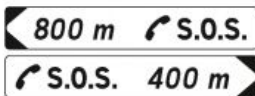

Dp1a droite
Dp1b gauche
Préciser la distance



Dp2a droite
Dp2b gauche
Préciser la distance

Possibilité de fabrication de panneaux lumineux. Nous consulter.

	DP1	DP2
Dimensions	600 x 120	700 x 200
Classe 1	P1109	P1111
Classe 2	P1110	P1112

TYPES D42

(Brides et fixations non comprises)

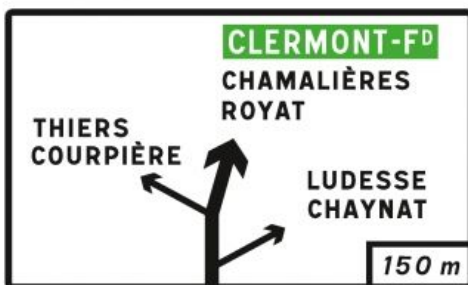

• Dimensions supérieures.

Les panneaux type D42 de dimensions supérieures à celles ci-contre rentrent dans la gamme PAL "anciennement D3" et sont réalisés en Gamme TASMAN, voir page 44.



• Encart alu plat décoré ou non.

Voir page 43.

HAUTEUR EN MM	LARGEUR EN MM	1300	1600	1900	2200	2500	NOMBRE DE RAILS
1200	Classe 1	P0634	P0658	P0493	P0517	P0538	4
	Classe 2	P0635	P0659	P0494	P0518	P0539	
	Classe 3	P0636	P0660	P0495	P0519	P0540	
1500	Classe 1	P1010	P1020	P1030	P1040	P1050	
	Classe 2	P1060	P1070	P1080	P1090	P1100	
	Classe 3	P1061	P1071	P1081	P1091	P1101	
1800	Classe 1	P1012	P1022	P1032	P1042	P1052	
	Classe 2	P1062	P1072	P1082	P1092	P1102	
	Classe 3	P1063	P1073	P1083	P1093	P1103	
2100	Classe 1	P1014	P1024	P1034	P1044	P1054	6
	Classe 2	P1064	P1074	P1084	P1094	P1104	
	Classe 3	P1065	P1075	P1085	P1095	P1105	
2400	Classe 1	P1016	P1026	P1036	P1046	P1056	
	Classe 2	P1066	P1076	P1086	P1096	P1106	
	Classe 3	P1067	P1077	P1087	P1097	P1107	

Dimensions supérieures voir gamme TASMAN page 44.

TYPES E50

Plaquettes de repérage



E52c



E53c



E54c

Point de repère E50.
Dim.: 350 x 250 ou 450 x 300.

Les plaquettes de jalonnement

Non réfléchissantes, elles sont utilisées sur les voies rapides là où la pose de bornes "classiques" est impossible. Généralement, elles se fixent près des glissières de sécurité sur un support 40 x 27.

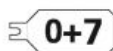

E51



E50



E52 - E53 - E54

Jalonnement hectométrique.
Pose sur glissière, nous consulter.

	DIMENSIONS	JALONNEMENT		POINT DE REPÈRE	
		Hectométr.	Kilométr.	350 X 250	450 X 300
Sur support 40 x 27*	NR ou Classe 1	P1128	P1127	P1125	P1126
	Classe 2	P5952	P5951	P5949	P5950
Sur glissière**	NR ou Classe 1	P5956	P5955	P5953	P5954
	Classe 2	P5960	P5959	P5957	P5958
Support accotement 40 x 27			P1129		
Lot de 4 vis et cheville pour fixation sur glissière béton			P6480		



Plaquette pour glissière béton aluminium épaisseur 3 mm plié à visser sur GB.



Plaquette pour glissière métallique - aluminium épaisseur 3 mm torsadée à 90° à fixer sur l'écrou supérieur de l'écarteur de glissière métallique.

TYPES E50

Bornes



E52a



E52b



E53a



E53b



E53c

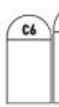

E54b

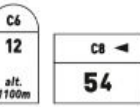

E53c



• Quelles indications sont données par les bornes et les plaquettes de repérage ?

- 1 Sens du bornage.
- 2 Numéro du bornage.
- 3 Côté de la route:
D = à droite de la route.
G = à gauche de la route.
Mention utilisée uniquement sur les routes à chaussées séparées.
- 4 Type de la route: RN, RC, RD, Autoroute.
- 5 Distance en mètres par rapport au PR.

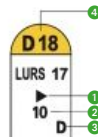

• Conditions d'implantation.

Les bornes sont implantées dans le sens des points de repère croissants à 3 m de la rive sur un socle solidement fondé.



• Fixation sur tout type de support par brides ou colliers en simple face ou dos à dos:

SUPPORTS	MOMENT ADMISSIBLE daN.m	2 M	2,5 M	3 M	3,5 M	4 M	FIXATIONS
80 x 40 x 1,5	120	P0292	P0293	P0294	P0295	P0296	P0316
80 x 80 x 2	380	P0297	P0298	P0299	P0300	P0301	P0317

SUPPORTS	IA	IB	IC	ID	IE	FIXATIONS
MOMENT ADMISSIBLE	576	1079	2021	3795	7118	
LE ML	P0766	P0767	P0768	P0769	P0770	P0987



Paire de brides
pour montage grand panneau accotement sur I

Laquage en option, voir Nuancier page 130. Protection anti-graffiti, nous consulter.

GAMME

LAPEROUSE

DOS OUVERT

CE 1826-CPR-12-04-07-PAN2



SD-905

Un panneau de la gamme directionnelle "anciennement D2", flèche ou rectangle dos ouvert.



OPTIONS:

Laquage

Laquage dos et entourage selon nuancier disponible page 130.
Option antigraffiti P0001.
Option Logo au dos P1937.



• Rétro réflexion de Classe 2 obligatoire :

DOMAINE ROUTIER	DOMAINES D'EMPLOI	
En agglomération	Tous les panneaux	Sur portique, potence, haut mât Sur les voies relevées à 70 km/h
En rase campagne	Tous les panneaux implantés à plus de 2 m de hauteur	
Sur autoroute et route classée à grande circulation	Tous les panneaux quel que soit leur gabarit	



► Films 3M rétro réfléchissants de Classe 1, Classe 2, ou Classe 3
Protection anti-graffiti, nous consulter.



Durabilité 7 ans
50 Cd/Lux/m²



Durabilité 10 ans
180 Cd/Lux/m²



Durabilité 12 ans
425 Cd/Lux/m²

► Face aluminium naturel d'une épaisseur de 1,2 mm.

► Profil d'entourage en aluminium naturel d'épaisseur 46,2 mm dont les jonctions sont réalisées avec des éclisses rivetées et intégrant 2 rails de fixation pour un réglage 2/3, 1/3 par simple coulissement latéral.



Réglage latéral par coulissement

• Fixation sur mât ou mât à rehausse en simple face ou dos à dos avec colliers simples ou doubles :



	REHAUSSE Ø EN MM	Modèle	Jusqu'à 3000 mm	Jusqu'à 3500 mm	Jusqu'à 4000 mm	Jusqu'à 4500 mm	Jusqu'à 5000 mm	Jusqu'à 5500 mm	Jusqu'à 6000 mm	Jusqu'à 6500 mm	Embase	4 Tiges ancrage	FIXATION (L'UNITÉ)
Ø 76	sans	MA-MB	P0783	P0784	-	-	-	-	-	-	P0989	P0993	P0976
Ø 90	sans	MC	P6304	P0785	P0786	-	-	-	-	-	P0990		P0977
		MD	-	P0787	P6305	P0788	P6306	-	-	-			P0978
Ø 114	Ø 90	MD	-	P1717	P6307	P1718	P6308	-	-	-	P0991	P0994	P0977
		ME	-	-	P1721	P6309	P1722	P6310	-	-			
Ø 140	Ø 114	MF	-	-	-	P6311	P1725	P1726	P6312	-	P0992		P0979
		MG	-	-	-	-	P6313	P1729	P6314	P1730			

La hauteur indiquée est la hauteur maximum (coulisseau au plus haut).

Panneau de direction LAPEROUSE

(Supports et fixations non compris)



• **Panneau de la gamme directionnelle "anciennement D2", sur accotement ou sur trottoir.**

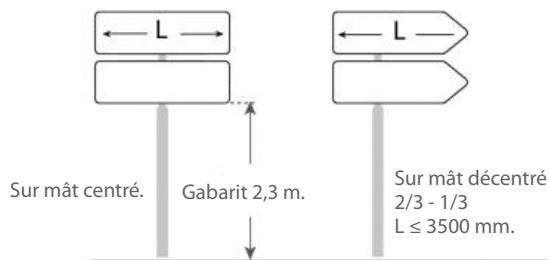

• **Signaux directionnels.**

Voir pages 32 et 33.

HAUTEUR EN MM	HAUTEUR DE CARACTÈRE	LARGEUR EN MM	800	1000	1300	1600	1900	2200	2500	NOMBRE DE RAILS
250	1 ligne 100	Classe 1	P1108	P0418	P0433	P0451	P0472	P0496		2
		Classe 2	P0407	P0419	P0434	P0452	P0473	P0497		
		Classe 3	P0408	P0420	P0435	P0453	P0474	P0498		
300	1 ligne 125	Classe 1	P0409	P0421	P0436	P0454	P0475	P0499	P0520	2
		Classe 2	P0410	P0422	P0437	P0455	P0476	P0500	P0521	
		Classe 3	P0411	P0423	P0438	P0456	P0477	P0501	P0522	
400	1 ligne 160 2 lignes 100	Classe 1	P0412	P0424	P0439	P0457	P0478	P0502	P0523	2
		Classe 2	P0413	P0425	P0440	P0458	P0479	P0503	P0524	
		Classe 3	P0414	P0426	P0441	P0459	P0480	P0504	P0525	
500	1 ligne 200 2 lignes 125	Classe 1	P0415	P0427	P0442	P0460	P0481	P0505	P0526	2
		Classe 2	P0416	P0428	P0443	P0461	P0482	P0506	P0527	
		Classe 3	P0417	P0429	P0444	P0462	P0483	P0507	P0528	
600	1 ligne 250 2 lignes 160 3 lignes 100	Classe 1		P0430	P0445	P0463	P0484	P0508	P0529	2
		Classe 2		P0431	P0446	P0464	P0485	P0509	P0530	
		Classe 3		P0432	P0447	P0465	P0486	P0510	P0531	
750	2 lignes 200 3 lignes 125	Classe 1			P0448	P0466	P0487	P0511	P0532	2
		Classe 2			P0449	P0467	P0488	P0512	P0533	
		Classe 3			P0450	P0468	P0489	P0513	P0534	
900	2 lignes 250 3 lignes 160	Classe 1				P0469	P0490	P0514	P0535	4
		Classe 2				P0470	P0491	P0515	P0536	
		Classe 3				P0471	P0492	P0516	P0537	
1200	3 lignes 200 3 lignes 250	Classe 1					P0493	P0517	P0538	4
		Classe 2					P0494	P0518	P0539	
		Classe 3					P0495	P0519	P0540	

Largeurs 3000 et 3500, nous consulter.

Dimensions interdites

D 39

Cartouche LAPEROUSE (Fixations non comprises, 2 rails)

	350 X 150	500 X 150	500 X 200	500 X 250	700 X 250	800 X 300
Classe 1	P0392	P0395	P0398	P0401	P0404	P0409
Classe 2	P0393	P0396	P0399	P0402	P0405	P0410
Classe 3	P0394	P0397	P0400	P0403	P0406	P0411

Laquage en option, voir Nuancier page 130. Protection anti-graffiti, nous consulter.

GAMME

VASCO DE GAMA

DOS FERMÉ

CE 1826-CPR-12-04-07-PAN2

NF SD-905
ÉQUIPEMENTS DE LA ROUTE

Un panneau de la gamme directionnelle "anciennement D2", flèche ou rectangle dos fermé.



OPTIONS:

Laquage

Laquage dos et entourage selon nuancier disponible page 130.
Option antigraffiti P0001.
Option Logo au dos P1937.



• Rétroreflexion de Classe 2 obligatoire:

DOMAINE ROUTIER	DOMAINES D'EMPLOI	
En agglomération	Tous les panneaux	Sur portique, potence, haut mât Sur les voies relevées à 70 km/h
En rase campagne	Tous les panneaux implantés à plus de 2 m de hauteur	
Sur autoroute et route classée à grande circulation	Tous les panneaux quel que soit leur gabarit	

► **Films 3M rétro réfléchissants de Classe 1, Classe 2, ou Classe 3**
Protection anti-graffiti, nous consulter.



Durabilité 7 ans
50 Cd/Lux/m²



Durabilité 10 ans
180 Cd/Lux/m²



Durabilité 12 ans
425 Cd/Lux/m²

► **Face aluminium naturel**
d'une épaisseur de 1,2 mm.

► **Profil d'entourage en aluminium naturel**
d'épaisseur 46,2 mm dont les jonctions sont réalisées avec des éclisses rivetées et intégrant 2 rails de fixation pour un réglage 2/3, 1/3 par simple coulissement latéral.



Réglage latéral par coulissement

• Fixation sur mât ou mât à rehausse en simple face ou dos à dos avec colliers simples ou doubles:



	REHAUSSE Ø EN MM	Modèle	Jusqu'à 3000 mm	Jusqu'à 3500 mm	Jusqu'à 4000 mm	Jusqu'à 4500 mm	Jusqu'à 5000 mm	Jusqu'à 5500 mm	Jusqu'à 6000 mm	Jusqu'à 6500 mm	Embase	4 Tiges ancrage	FIXATION (L'UNITÉ)
Ø 76	sans	MA-MB	P0783	P0784	-	-	-	-	-	-	P0989	P0993	P0976
Ø 90	sans	MC	P6304	P0785	P0786	-	-	-	-	-	P0990		P0977
	sans	MD	-	P0787	P6305	P0788	P6306	-	-	-			P0978
Ø 114	Ø 90	MD	-	P1717	P6307	P1718	P6308	-	-	-	P0991	P0994	P0977
		ME	-	-	P1721	P6309	P1722	P6310	-	-			
Ø 140	Ø 114	MF	-	-	-	P6311	P1725	P1726	P6312	-		P0992	P0979
		MG	-	-	-	-	P6313	P1729	P6314	P1730			

La hauteur indiquée est la hauteur maximum (coulisseau au plus haut).

Panneau de direction VASCO DE GAMA

(Supports et fixations non compris)



• Panneau de la gamme directionnelle "anciennement D2", sur accotement ou sur trottoir.

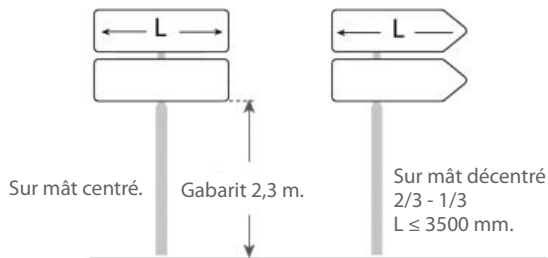

• Signaux directionnels.

Voir pages 32 et 33.

HAUTEUR EN MM	HAUTEUR DE CARACTÈRE	LARGEUR EN MM	800	1000	1300	1600	1900	2200	2500	NOMBRE DE RAILS
250	1 ligne 100	Classe 1	P3716	P3720	P3725	P3731	P3738	P3746		2
		Classe 2	P1184	P1193	P1208	P1226	P1247	P1271		
		Classe 3	P1185	P1194	P1209	P1227	P1248	P1272		
300	1 ligne 125	Classe 1	P3717	P3721	P3726	P3732	P3739	P3747	P3754	2
		Classe 2	P1181	P1196	P1211	P1229	P1250	P1274	P1295	
		Classe 3	P1182	P1197	P1212	P1230	P1251	P1275	P1296	
400	1 ligne 160 2 lignes 100	Classe 1	P3718	P3722	P3727	P3733	P3740	P3748	P3755	2
		Classe 2	P1187	P1199	P1214	P1232	P1253	P1277	P1298	
		Classe 3	P1188	P1200	P1215	P1233	P1254	P1278	P1299	
500	1 ligne 200 2 lignes 125	Classe 1	P3719	P3723	P3728	P3734	P3741	P3749	P3756	2
		Classe 2	P1190	P1202	P1217	P1235	P1256	P1280	P1301	
		Classe 3	P1191	P1203	P1218	P1236	P1257	P1281	P1302	
600	1 ligne 250 2 lignes 160 3 lignes 100	Classe 1		P3724	P3729	P3735	P3742	P3750	P3757	2
		Classe 2		P1205	P1220	P1238	P1259	P1283	P1304	
		Classe 3		P1206	P1221	P1239	P1260	P1284	P1305	
750	2 lignes 200 3 lignes 125	Classe 1			P3730	P3736	P3743	P3751	P3758	2
		Classe 2			P1223	P1241	P1262	P1286	P1307	
		Classe 3			P1224	P1242	P1263	P1287	P1308	
900	2 lignes 250 3 lignes 160	Classe 1				P3737	P3744	P3752	P3759	4
		Classe 2				P1244	P1265	P1289	P1310	
		Classe 3				P1245	P1266	P1290	P1311	
1200	3 lignes 200 3 lignes 250	Classe 1					P3745	P3753	P3760	4
		Classe 2					P1268	P1292	P1313	
		Classe 3					P1269	P1293	P1314	

Largeurs 3000 et 3500, nous consulter.

Dimensions interdites



Cartouche VASCO DE GAMA (Fixations non comprises, 2 rails)

	350 X 150	500 X 150	500 X 200	500 X 250	700 X 250	800 X 300
Classe 1	P3711	P3712	P3713	P3714	P3715	P3717
Classe 2	P1166	P1169	P1172	P1175	P1178	P1181
Classe 3	P1167	P1170	P1173	P1176	P1179	P1182

Laquage en option, voir Nuancier page 130. Protection anti-graffiti, nous consulter.

GAMME URVILLE

CAISSON TRAVERSANT

CE 1826-CPR-14-04-07-PAN5



SD-905

Un panneau de la gamme directionnelle "anciennement D2", flèche ou rectangle en caisson traversant.



OPTIONS:

Laquage

Laquage dos et entourage selon nuancier disponible page 130.



• Rétroreflexion de Classe 2 obligatoire:

DOMAINE ROUTIER	DOMAINES D'EMPLOI
En agglomération	Tous les panneaux Sur portique, potence, haut mât Sur les voies relevées à 70 km/h
En rase campagne	Tous les panneaux implantés à plus de 2 m de hauteur
Sur autoroute et route classée à grande circulation	Tous les panneaux quel que soit leur gabarit



► Films 3M rétro réfléchissants de Classe 1, Classe 2, ou Classe 3

Protection anti-graffiti, nous consulter.



Durabilité 7 ans
50 Cd/Lux/m²



Durabilité 10 ans
180 Cd/Lux/m²



Durabilité 12 ans
425 Cd/Lux/m²

► Face aluminium naturel d'une épaisseur de 1,2 mm.

► Profil d'entourage en aluminium naturel d'épaisseur 118 à 150 mm dont les jonctions sont réalisées avec des éclisses rivetées et intégrant 2 rails de fixation pour un réglage 2/3, 1/3 par simple coulissement latéral.



• Fixation sur mât ou mât à rehausse:

	REHAUSSE Ø EN MM	Modèle	Jusqu'à 3000 mm	Jusqu'à 3500 mm	Jusqu'à 4000 mm	Jusqu'à 4500 mm	Jusqu'à 5000 mm	Jusqu'à 5500 mm	Jusqu'à 6000 mm	Jusqu'à 6500 mm	Embase	4 Tiges ancrage
Ø 90	sans	MC	P6304	P0785	P0786	-	-	-	-	-	P0990	P0994
	sans	MD	-	P0787	P6305	P0788	P6306	-	-	-	P0991	
Ø 114	Ø 90	MD	-	P1717	P6307	P1718	P6308	-	-	-		
		ME	-	-	P1721	P6309	P1722	P6310	-	-	P0992	
Ø 140	Ø 114	MF	-	-	-	P6311	P1725	P1726	P6312	-		
		MG	-	-	-	-	P6313	P1729	P6314	P1730		

La hauteur indiquée est la hauteur maximum (coulisseau au plus haut).

HAUTEUR EN MM	HAUTEUR DE CARACTÈRE	LARGEUR EN MM	800	1000	1300	1600	1900	2200	2500	SIMPLE FACE
250	1 ligne 100	Classe 2	P1183	P1192	P1207	P1225	P1246	P1270		
		Classe 3	P1356	P1360	P1365	P1371	P1378	P1386		
300	1 ligne 125	Classe 2	P1180	P1195	P1210	P1228	P1249	P1273	P1294	
		Classe 3	P1357	P1361	P1366	P1372	P1379	P1387	P1394	
400	1 ligne 160 2 lignes 100	Classe 2	P1186	P1198	P1213	P1231	P1252	P1276	P1297	
		Classe 3	P1358	P1362	P1367	P1373	P1380	P1388	P1395	
500	1 ligne 200 2 lignes 125	Classe 2	P1189	P1201	P1216	P1234	P1255	P1279	P1300	
		Classe 3	P1359	P1363	P1368	P1374	P1381	P1389	P1396	
600	1 ligne 250 2 lignes 160 3 lignes 100	Classe 2		P1204	P1219	P1237	P1258	P1282	P1303	
		Classe 3		P1364	P1369	P1375	P1382	P1390	P1397	
750	2 lignes 200 3 lignes 125	Classe 2			P1222	P1240	P1261	P1285	P1306	
		Classe 3			P1370	P1376	P1383	P1391	P1398	
900	2 lignes 250 3 lignes 160	Classe 2				P1243	P1264	P1288	P1309	
		Classe 3				P1377	P1384	P1392	P1399	
1200	3 lignes 200 3 lignes 250	Classe 2					P1267	P1291	P1312	
		Classe 3					P1385	P1393	P1400	

HAUTEUR EN MM	HAUTEUR DE CARACTÈRE	LARGEUR EN MM	800	1000	1300	1600	1900	2200	2500	DOUBLE FACE
250	1 ligne 100	Classe 2	P1411	P1419	P1429	P1441	P1455	P1471		
		Classe 3	P1412	P1420	P1430	P1442	P1456	P1472		
300	1 ligne 125	Classe 2	P1413	P1421	P1431	P1443	P1457	P1473	P1487	
		Classe 3	P1414	P1422	P1432	P1444	P1458	P1474	P1488	
400	1 ligne 160 2 lignes 100	Classe 2	P1415	P1423	P1433	P1445	P1459	P1475	P1489	
		Classe 3	P1416	P1424	P1434	P1446	P1460	P1476	P1490	
500	1 ligne 200 2 lignes 125	Classe 2	P1417	P1425	P1435	P1447	P1461	P1477	P1491	
		Classe 3	P1418	P1426	P1436	P1448	P1462	P1178	P1492	
600	1 ligne 250 2 lignes 160 3 lignes 100	Classe 2		P1427	P1437	P1449	P1463	P1479	P1493	
		Classe 3		P1428	P1438	P1450	P1464	P1480	P1494	
750	2 lignes 200 3 lignes 125	Classe 2			P1439	P1451	P1465	P1481	P1495	
		Classe 3			P1440	P1452	P1466	P1482	P1496	
900	2 lignes 250 3 lignes 160	Classe 2				P1453	P1467	P1483	P1497	
		Classe 3				P1454	P1468	P1484	P1498	
1200	3 lignes 200 3 lignes 250	Classe 2					P1469	P1485	P1499	
		Classe 3					P1470	P1486	P1500	

Dimensions interdites

D 39

Cartouche URVILLE (Fixations incluses, 2 rails)

	350 X 150	500 X 150	500 X 200	500 X 250	700 X 250	800 X 300	
Classe 2	P6349	P6350	P6351	P6352	P6353	P6354	SIMPLE FACE
Classe 3	P6355	P6356	P6357	P6358	P6359	P6360	
Classe 2	P6361	P6362	P6363	P6364	P6365	P6366	DOUBLE FACE
Classe 3	P6367	P6368	P6369	P6370	P6371	P6372	

Laquage en option, voir Nuancier page 130. Protection anti-graffiti, nous consulter.

GAMME TASMAN

PANNEAUX À LATTES GRANDES DIMENSIONS

CE 1826-CPD-12-04-07-PAN3

NF
ÉQUIPEMENTS DE LA ROUTE SD-905

Un panneau de la gamme PAL
"anciennement D3".



OPTIONS:

Laquage

Laquage dos et entourage selon
nuancier disponible page 130.



• Rétroreflexion de Classe 2 obligatoire :

DOMAINE ROUTIER	DOMAINES D'EMPLOI
En agglomération	Tous les panneaux Sur portique, potence, haut mât Sur les voies relevées à 70 km/h
En rase campagne	Tous les panneaux implantés à plus de 2 m de hauteur
Sur autoroute et route classée à grande circulation	Tous les panneaux quel que soit leur gabarit



► Films 3M rétro réfléchissants de Classe 1, Classe 2, ou Classe 3

Protection anti-graffiti, nous consulter.



Durabilité 7 ans
50 Cd/Lux/m²



Durabilité 10 ans
180 Cd/Lux/m²



Durabilité 12 ans
425 Cd/Lux/m²

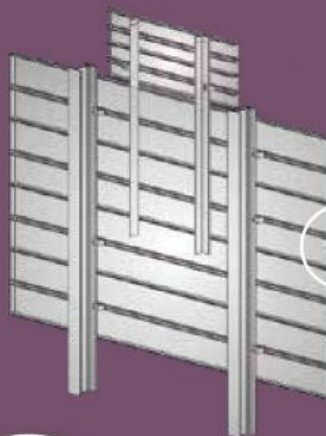

• Planches en aluminium extrudé
de 150 et 300 mm de hauteur.

• Assemblage des planches
par emboîtement.

• Profil d'entourage
latéral clipsé.

• Fixation sur l'Alu par brides PAL
spécifiques. Boulonnerie M12 x 70 inox.



• Montage sur aluminium.

• Nombre de brides PAL à prévoir
par support pour panneau conçu
en plus de 2 planches:

(Nombre de planches x 2) + 4

SUPPORTS	MOMENT ADMISSIBLE daN.m	MODÈLE	DIMENSIONS (MM)	LE ML	FIXATION
l aluminium	576	IA	95 x 57	P0766	P0782
	1079	IB	117 x 70	P0767	
	2021	IC	144 x 86	P0768	
	3795	ID	178 x 106	P0769	
	7118	IE	219 x 131	P0770	

Panneau de direction TASMAN

(Fixations comprises)

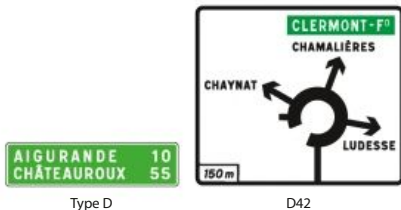

TASMAN AU M ²	TYPE D	D42 ET DÉCORS SPÉCIAUX
Classe 1	P0348	P0352
Classe 2	P0349	P0353
Classe 3	P0350	P0354

LILLE

KD 44

Encarts nous consulter.



• **Panneau de la gamme PAL "anciennement D3", dégageant le gabarit ou sur accotement.**

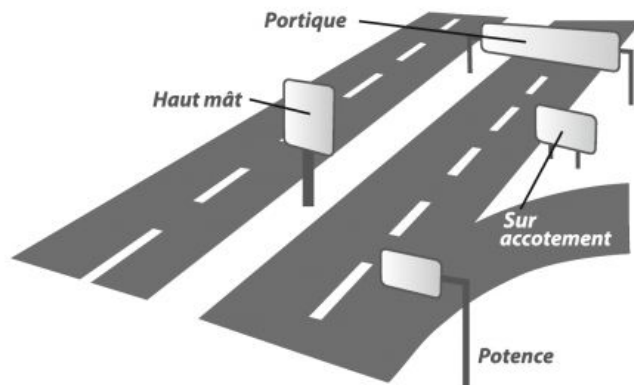

• **Panneau dégageant le gabarit :**

Positionné au-dessus de la chaussée sur portique, potence, haut mât.

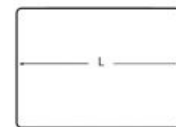

• **Sur accotement :**

Pour les panneaux avec $L > 2,5$ m. et un gabarit de 1 m.

Gabarit 1 m.

STRUCTURES

Portiques, potences, hauts mâts

Nous consulter.



Laquage en option, voir Nuancier page 130. Protection anti-graffiti, nous consulter.

TYPES Dv Signalisation des pistes cyclables

TYPE Dv 10 - Signalisation d'identification



	Dv12 - Dv21a Dv21b Dv43a - Dv43b Dv44 - Dv61	BORDS PLIÉS			TASMAN			NBRE DE FIXATIONS
		600	900	1200	600	900	1200	
100	Classe 1	P5925	P5933	P5941	P1134	P1135	P1136	2
	Classe 2	P5926	P5934	P5942	P1502	P1503	P1504	2
150	Classe 1	P5927	P5935	P5943	P1140	P1141	P1142	2
	Classe 2	P5928	P5936	P5944	P1505	P1506	P1507	2
200	Classe 1	P5929	P5937	P5945	P1146	P1147	P1148	2
	Classe 2	P5930	P5938	P5946	P1508	P1509	P1510	2
250	Classe 1	P5931	P5939	P5947	P1152	P1153	P1154	2
	Classe 2	P5932	P5940	P5948	P1511	P1512	P1513	2

TYPE Dv 20 - Signalisation de position



TYPE	DIMENSIONS	BORDS PLIÉS		TASMAN		NBRE DE FIXATIONS
		Classe 1	Classe 2	Classe 1	Classe 2	
Cartouche	200 x 100	P5919	P5920	P6328	P1528	1
DV11	200 x 200	P5921	P5922	P3005	P1514	1
DV21c DV43c DV43d	300 x 200 200 x 300	P5923	P5924	P1133	P1501	1

TYPE Dv 40 et 60 - Présignalisation et confirmation

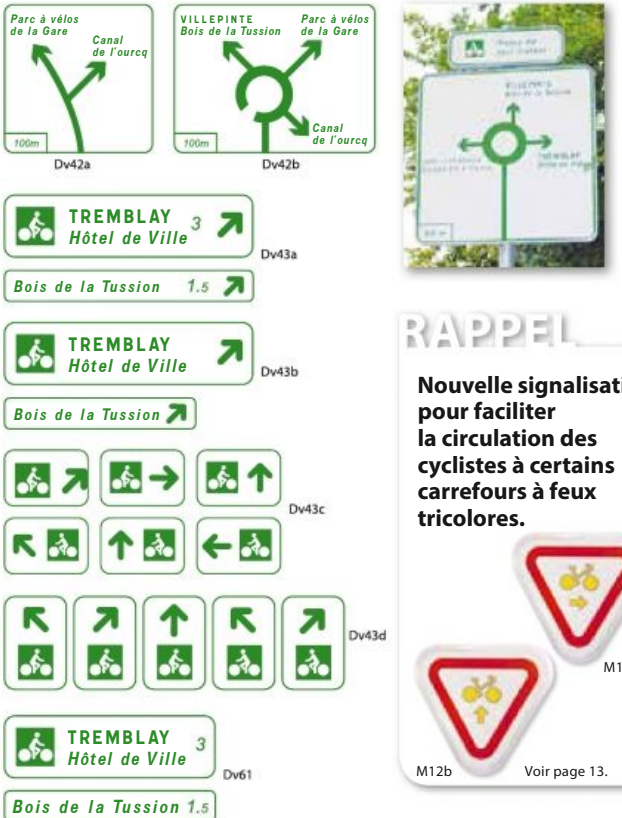

TYPE	DIMENSIONS	CLASSE 1	NBRE DE RAILS
Dv 42a	700 x 700	P6315	2
	900 x 900	P6316	2
	1050 x 1050	P6317	2
	1200 x 1200	P6318	2
	1500 x 1500	P6319	2

TYPE	DIMENSIONS	CLASSE 1	NBRE DE RAILS
Dv 42b	600 x 1000	P6320	2
	750 x 1000	P6321	2
	750 x 1300	P6322	2
	900 x 1300	P6323	2
	1000 x 600	P6324	2
	1000 x 750	P6325	2
	1300 x 750	P6326	2
	1300 x 900	P6327	2



• Les panneaux de signalisation des pistes cyclables sont rétroréfléchissants de Classe 1.



• La sécurité passive est encouragée par le gouvernement pour réduire l'accidentologie.

Un arrêté du 18 avril 2015 a été publié afin de "Généraliser l'utilisation de supports de panneaux de signalisation "fusibles" (ou à sécurité passive)."

Un guide destiné aux gestionnaires offrant des conseils pour l'utilisation des supports de signalisation à sécurité passive, va être publié par la CEREMA.

Un support à sécurité passive est nécessaire lorsque le moment est supérieur à 570 daNm.



• 1 accident corporel sur 2 provient d'une collision avec des obstacles latéraux tels que poteaux de signalisation, arbres, glissières.



Sécurité NON PASSIVE

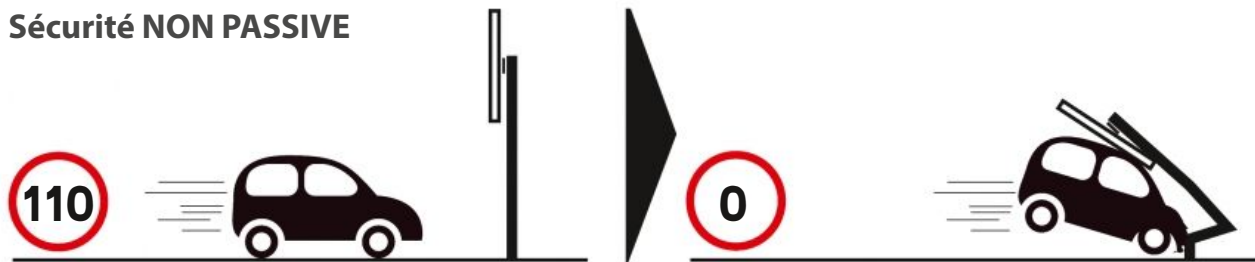

Sécurité PASSIVE

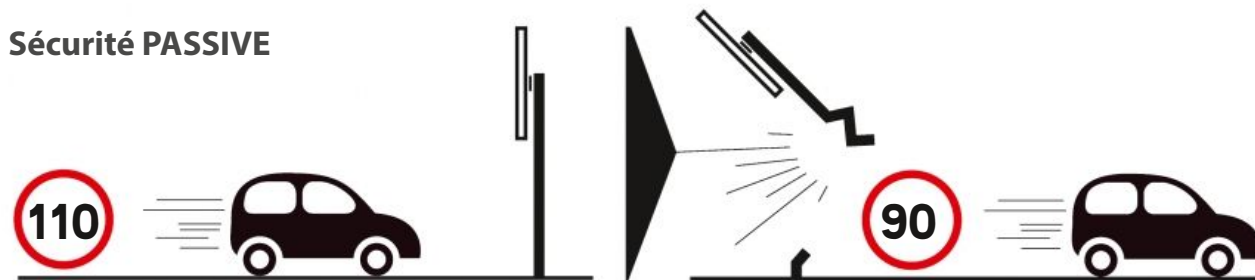

NOUVEAUTÉ

Les solutions ISOSIGN® :

ISOSIGN® innove en vous proposant une offre globale, compatible aux ensembles existants, certifiée NF EN 12767 / Certifié CE (sécurité passive) et efficace quel que soit l'angle d'impact. (Certificats et informations sur demande).

	REHAUSSE Ø EN MM	Modèle	Jusqu'à 5000 mm	Au-delà de 5000 mm	4 tiges ancrage	Fixation Ø 114 mm (l'unité)
MÂT À SÉCURITÉ PASSIVE MULTIDIRECTIONS 100NE3	Ø 114	MD à MG	P6342	P6347	P0994	P0978

Support chapeau inclus - Tiges d'ancrage à prévoir.



POUR DÉFINIR LA TAILLE DU SUPPORT, IL FAUT CALCULER LE MOMENT.

Grâce à cet abaque pratique, déterminez en quelques instants le moment afin de choisir un support adapté (Moment admissible du support > moment calculé).

$$\text{MOMENT} = \text{Surface du ou des panneaux en m}^2 \times \left(\frac{\text{hauteur sous panneau en m} + \text{hauteur panneau en m}}{2} \right) \times 130^*$$

*130 correspond à l'effort du vent. Prendre 160 en cas de zones venteuses).

EXEMPLE POUR 3 FLÈCHES DE 1 300 X 300 MM, SUR UN MÂT À 2,30 M SOUS PANNEAU.

La surface des panneaux en m est: $3 \times (1,3 \text{ m} \times 0,3 \text{ m}) = 1,17 \text{ m}^2$

La hauteur sous panneau est: 2,3 m.

La hauteur totale des panneaux est: $3 \times 0,3 \text{ m} = 0,9 \text{ m}$.

Le moment est donc: $1,17 \times (2,3 + 0,9/2) \times 130 = 418 \text{ daN.m}$.

► Il faut choisir au minimum un mât Ø 89 ayant un moment admissible de 500 daN. m (>418).

CHOIX DU SUPPORT				Réalisation du massif												
	CLASSE MOMENT	MOMENTS ADMISSIBLE daN.m	SECTION	SOLS BONS		SOLS MAUVAIS										
				MASSIF a-h (M)	VOLUME M ³	MASSIF a-h (M)	VOLUME M ³									
SUPPORTS ACIER		48	40 X 27	0,4	0,1	0,4	0,4	0,4	0,1		ENTRAXE TIGES ANCRAGE	Ø TIGES	COUPLE SERRAGE EN N.M.			
		80	40 X 40				0,5	0,5	0,1							
		148	Ø 60				0,6	0,7	0,2							
		149	80 X 40													
		380	80 X 80 X 2													
	515	80 X 80 X 3														
SUPPORTS I		576	IA	0,5	0,7	0,2	0,8	0,8	0,5							
		1 175	IB	0,8	0,8	0,5	1,0	1,0	1,0							
		2 021	IC	0,8	0,9	0,6	1,1	1,2	1,5							
		3 795	ID	1,1	1,2	1,5	1,4	1,5	2,9							
		7 118	IE	0,4	0,4	0,1	0,5	0,5	0,1	110 X 110	M14	*				
SUPPORTS ET MÂTS ALUMINIUM	MA	150	Ø 60	0,4	0,5	0,1	0,6	0,7	0,2	200 X 200	M22	161				
	MB	250	Ø 76	0,5	0,7	0,2	0,8	0,8	0,5							
	MC	500	Ø 89				0,7	0,7	0,3	0,9	0,9	0,7				
	MD	1 000	Ø 114-89				0,8	0,8	0,5	1,0	1,0	1,0				
	ME	1 500		0,8	0,9	0,6	1,1	1,1	1,05							
	MF	2 500	Ø 140-114	1,0	1,0	1,0	1,25	1,25	1,3	300 X 300	M27	303				
	MG	3 500		1,0	1,0	1,0	1,25	1,25	1,3							
MH	5 000	Ø 168-140														

Laquage en option, voir Nuancier page 130. Protection anti-graffiti, nous consulter.

SUPPORTS & FIXATIONS

AVANCER DANS LA BONNE DIRECTION
AVEC UNE BASE SOLIDE



Supports acier

Supports aluminium

LES

FONDAMENTAUX



• Hauteurs sous panneau.

Règle générale: gabarit 1 m

Hauteur assurant la meilleure visibilité lorsque le panneau est frappé par les feux des voitures.

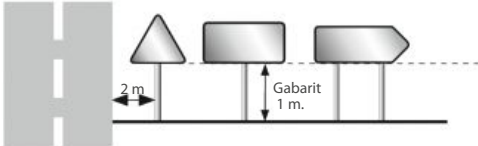

En agglomération: gabarit 2,30 m

Hauteur permettant le passage des piétons en toute sécurité et de ne pas masquer le panneau par des véhicules en stationnement.

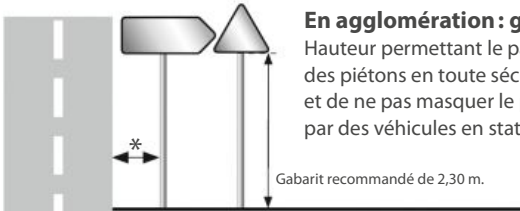

* Le signal ne doit pas gêner les piétons ou être masqué par un véhicule.

• Ne pourront être utilisés sur routes ouvertes à la circulation publique que les panneaux certifiés et/ou

Mâts aluminium 1826-CPR-13-04-07-SUP1

Mâts + réhausses aluminium 1826-CPR-13-04-07-SUP2

Supports acier galvanisé 1826-CPR-13-04-07-SUP3

Supports cannelés aluminium 1826-CPR-13-04-07-SUP4



• Emballage.

ISOSIGN® a mis en place un process très rigoureux de la commande à la livraison. Tous nos produits sont livrés soigneusement emballés. C'est cela aussi le service ISOSIGN®.



• 3 méthodes d'implantation.

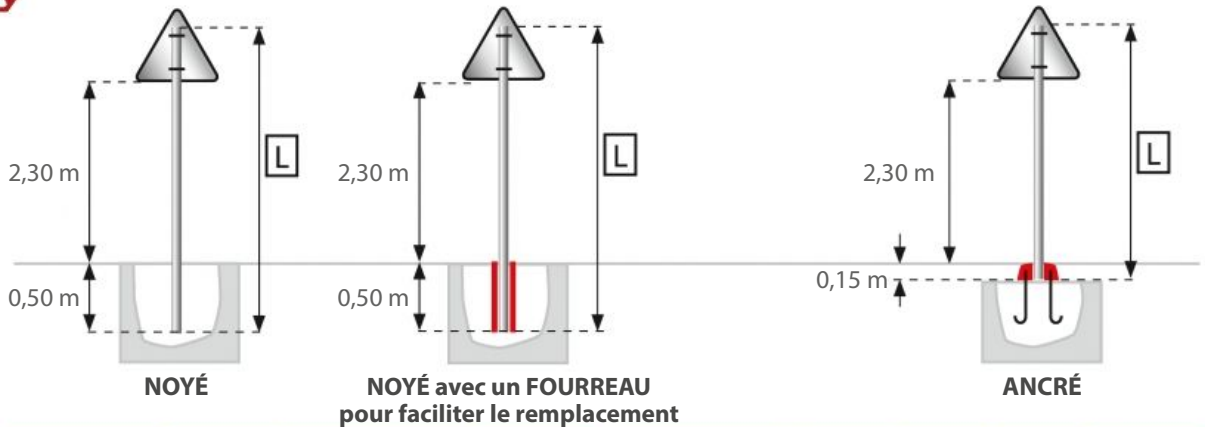

PANNEAU	MINIATURE	PETITE	NORMALE	GRANDE
	L = 3,50 m		L = 4 m	L = 4,50 m

PANNEAU	MINIATURE	PETITE	NORMALE	GRANDE
	L = 3,50 m			L = 4 m

PANNEAU + PANONCEAU	MINIATURE	PETITE	NORMALE	GRANDE
M1 - M2 - M4 M6 - M9z 1 ligne	L = 3,50 m	L = 4 m		L = 4,50 m
M3a - M3b - M3d	L = 4 m		L = 4,50 m	L = 5 m
M9z 2 lignes	L = 4 m		L = 4,50 m	L = 5 m
M5 - M7	L = 4 m		L = 4,50 m	L = 5 m

PANNEAU + PANONCEAU	MINIATURE	PETITE	NORMALE	GRANDE
M1 - M2 - M4 M6 - M9z 1 ligne		L = 3,50 m		L = 4 m
M3a - M3b - M3d	L = 3,50 m		L = 4 m	L = 4,50 m
M9z 2 lignes	L = 3,50 m		L = 4 m	L = 4,50 m
M5 - M7	L = 3,50 m		L = 4 m	L = 4,50 m

• Dimensionnement des massifs, voir page 46.

SUPPORTS POLICE, ACCOTEMENT ET FIXATIONS ASSOCIÉES

Support acier galvanisé

Nos supports sont livrés avec un bouchon plastique.

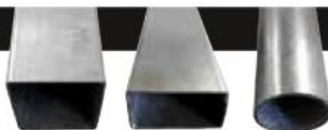

SUPPORTS	MOMENT ADMISSIBLE daN.m	1,5 M	2 M	2,5 M	3 M	3,5 M	4 M	4,5 M	5 M	LE ML*	CHAPEAU
40 x 27 x 2	48	P3862	P0918	P0919	P0920					P0931	P0940
40 x 40 x 2	80	P6373	P6374	P6375	P6376					P3863	P3864
80 x 40 x 1,5	120	P4325	P0292	P0293	P0294	P0295	P0296	P6377	P6378	P0932	P0941
Ø 60 x 2,9	160	P6379	P0306	P0307	P0308	P0309	P0310	P6380	P6381	P0937	P0943
80 x 80 x 2	380		P0297	P0298	P0299	P0300	P0301	P6382	P6383	P0934	P0942
80 x 80 x 3	515		P0926	P0297	P0928	P0929	P0930	P6516	P6517	P0935	

*Longueur spécifique : prévoir chapeau et frais de coupe P0939

Supports acier galvanisé

CE 1826-CPR-13-04-07-SUP3

Support aluminium cannelé

Nos supports sont livrés avec un bouchon plastique.



SUPPORTS	MOMENT ADMISSIBLE daN.m	2 M	2,5 M	3 M	3,5 M	4 M	LE ML*	CHAPEAU
Ø 60	150	P0311	P0312	P0313	P0314	P0315	P0938	P0943
Ø 76	250	P6384	P6385	P6386	P6387	P0963	P0964	P0964
Ø 89	500	P6389	P6390	P6391	P6392	P3567	P0965	P0965

*Longueur spécifique : prévoir chapeau et frais de coupe P0939

Supports cannelés aluminium

CE 1826-CPR-13-04-07-SUP4

Support acier galvanisé avec platine soudée

SECTION	HAUTEUR	CODE ARTICLE
80 x 40	2,80 m	P6395
Ø 60	2,80 m	P6396
80 x 80	2,80 m	P6397
Kit 4 goujons		P1747



Entraxe 150 x 150 mm

Fixations pour Police ou accotement (boulonnerie M8)



Fixation carré/rectangle simple



Fixation carré/rectangle double



Fixation ronde simple



Fixation ronde double

FIXATION	FIXATION SIMPLE	FIXATION DOUBLE
40 x 27	P0950	P0955
40 x 40	P3865	P6394
80 x 40	P0316	P0951
80 x 80	P0317	P0952
Ø 60	P0319	P0954
Ø 76	P0968	P0972
Ø 89	P0969	P0973

Laquage en option, voir Nuancier page 130. Protection anti-graffiti, nous consulter.

SUPPORTS | ALUMINIUM ET FIXATIONS ADAPTÉES

SUPPORTS	MOMENT ADMISSIBLE daN.m	MODÈLE	DIM. EN MM	LE ML	FIXATION	LONGUEUR MAX
I aluminium	576	IA	95 x 57	P0766		7 m
	1079	IB	117 x 70	P0767		5,5 m
	2021	IC	144 x 86	P0768		7,5 m
	3795	ID	178 x 106	P0769		7,5 m
	7118	IE	219 x 131	P0770		10 m



Fixation : visserie M12x70.
 Nombre de brides PAL à prévoir par support pour panneau conçu en plus de 2 planches :
 (Nombre de planches x 2) + 4

Pose d'un PAL sur 1 mât possible avec fixation renforcée P0795 (une fixation par lame).
 Fixation cartouche P3565.

SUPPORTS & FIXATIONS

ACCESSOIRES SUPPORTS POLICE ET ACCOTEMENT

Embase fonte moulée

SECTION	CODE ARTICLE
Embase Ø 60	P0988
Lot 4 tiges ancrage M14	P1747



Entraxe 110 x 110 mm

Fourreau platine

SECTION	CODE ARTICLE
80 x 40	P1748
Ø 60	P1751
80 x 80	P1749
Kit 4 goujons	P1747



Entraxe 150 x 150 mm

Fourreau acier galvanisé

SECTION	HAUTEUR	CODE ARTICLE
80 x 40	Sans vis de blocage	P0956
80 x 80		P0959
80 x 40	Avec vis de blocage	P0960
Ø 60		P0961
80 x 80		P0962



Hauteur 500 mm

Gaines plastique

SECTION	GAINE	FIXATION SIMPLE	FIXATION DOUBLE
Ø 60	P1764	P1768	P1770
80 x 40	P1765	P1769	P1771
Chapeau		P1766	



Habillage à enfiler sur le support pour le protéger contre le collage d'étiquettes.
 Couleur à préciser parmi un large choix.

Système d'ancrage métallique

La solution simple et efficace pour l'ancrage des poteaux de signalisation et du mobilier urbain.

Cette nouvelle technique d'ancrage solide supprime les massifs béton et s'applique dans toutes catégories de terrains (terre, enrobé, béton, pavé...).

DÉSIGNATION	400 MM	600 MM
Ø 60	P6401	P6404
Ø 76	P6402	P6405
80 x 40	P6403	P6406



Autres modèles : nous consulter.

Fourreau fonte

DÉSIGNATION	SECTION	CODE ARTICLE
Fourreau fonte	Ø 60	P1772
	Ø 76	P1777
Clé à fourreau		P6399
Bouchon optionnel		P1774
Clé bouchon optionnel		P6400



Clé à bouchon

Clé à fourreau

Bouchon (option)

MÂT ALUMINIUM

Nos mâts aluminium sont livrés avec un chapeau (embase et tiges d'ancrage non comprises).



Chapeau.



Collerette.
Jonction de mât à rehausse.

Mâts aluminium

CE 1826-CPR-13-04-07-SUP1

Mâts + réhausse aluminium

CE 1826-CPR-13-04-07-SUP2



	RÉHAUSSE Ø EN MM	MODÈLE	JUSQU'À 3000 MM	JUSQU'À 3500 MM	JUSQU'À 4000 MM	JUSQU'À 4500 MM	JUSQU'À 5000 MM	JUSQU'À 5500 MM	JUSQU'À 6000 MM	JUSQU'À 6500 MM
Ø 76	sans	MA-MB	P6386	P6387	P6388					
Ø 89	sans	MC	P6391	P6392	P6393	P0786				
Ø 114	sans	MD		P0787	P6305	P0788	P6306			
	Ø 90	MD		P1717	P6307	P1718	P6308			
Ø 140	Ø 114	ME			P1721	P6309	P1722	P6310		
		MF				P6311	P1725	P1726	P6312	
Ø 140	Ø 114	MG					P6313	P1729	P6314	P1730
Ø 168	Ø 140	MH					P6175	P1728	P6176	P1727

La hauteur indiquée est la hauteur maximum (coulisseau au plus haut).
Support chapeau inclus - Embase et tige d'ancrage à prévoir.

Accessoires pour mât aluminium



Embases de mât



Gabarit et tiges d'ancrage

Cartouche de graisse à mettre dans les capuchons de tiges d'ancrage P3633.



Collier simple



Collier double

	RÉHAUSSE Ø EN MM	MODÈLE	EMBASE + 4 TIGES ANCRAGE	GABARIT	FIXATION SIMPLE	FIXATION DOUBLE
Ø 76	sans	MA-MB	P0983	P1000	P0976	P0980
Ø 89	sans	MC	P0984		P0977	P0981
	sans	MD			P0978	P0982
Ø 114	Ø 89	MD	P0985		P0977	P0981
		ME				
Ø 140	Ø 114	MF	P0986	P0978	P0982	
		MG				

Laquage en option, voir Nuancier page 130. Protection anti-graffiti, nous consulter.

AUTRES SUPPORTS

Potences en acier galvanisé

DÉSIGNATION	80 X 40	Ø 60	Ø 76	80 X 80
500 mm	P1733	P1735	P6408	P1734
800 mm	P1737	P1739	P6409	P1738
Sur mesure	P1741	P1743	P6410	P1742

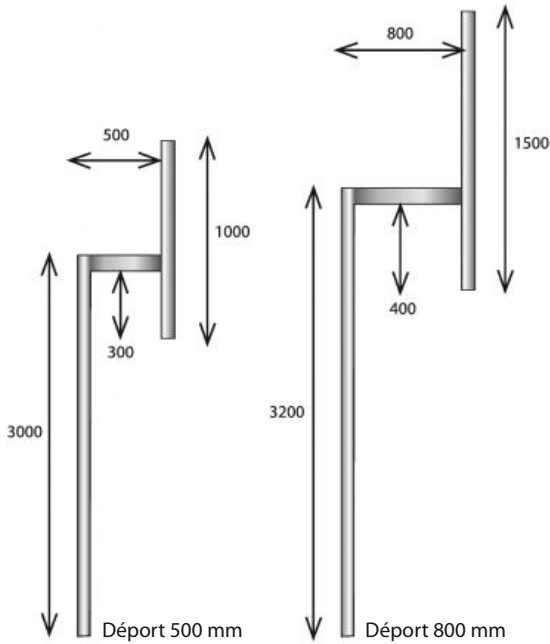

Bras de déport 80 x 40



DÉSIGNATION	DÉPORT (MM)	CODE ARTICLE
Bras de déport 80 x 40	300	P5837
	600	P5838
	800	P5839

• Pour toute information concernant les supports à sécurité passive*.
Voir page 45.

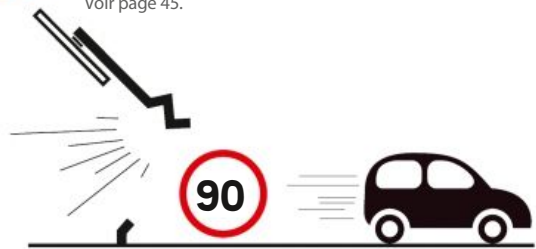

Outil de pose de panneau en hauteur

DÉSIGNATION	CODE ARTICLE
Outil escabeau pour pose en hauteur, à accrocher sur le support	P6512



Potences murales 80 x 40 et Ø 60

DÉSIGNATION	80 X 40	Ø 60	80 X 80
350 mm	P6417	P1745	P6419
Sur mesure	P6418	P6415	P6416
Kit 4 goujons	P1747		

Autres dimensions, nous consulter.

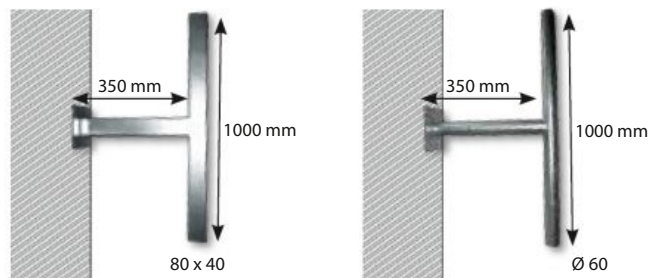

Support glissière béton (GBA)

Support glissière en béton armé.

DÉSIGNATION	TAILLE (MM)	CODE ARTICLE
Fourreau glissière béton GB	80 X 40	P1754
	80 X 80	P1755
	Ø 60	P1773
Support GB hauteur 2 m (à recouper)	80 X 40	P6415
	80 X 80	P6416

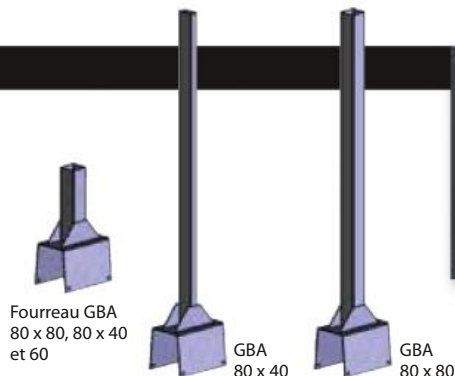

ARCEAUX

Arceaux pour panneau

Arceau en acier galvanisé de 40 mm de diamètre et 150 cm de haut, conçu pour supporter des panneaux de signalisation routière de type B.

L'arceau est disponible en plusieurs largeurs selon le diamètre du panneau.

DÉSIGNATION	TAILLE (MM)	80 X 80
Support en forme d'arceau	Ø 450 mm	P6412
	Ø 650 mm	P6413
	Ø 850 mm	P6414



AUTRES FIXATIONS

Fixations attache murale

DÉSIGNATION	CODE ARTICLE
Paire de fixations murales	P1763



• Schémas explicatifs.

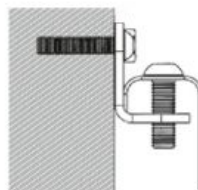

Montage visible.

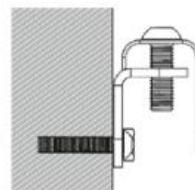

Montage invisible.

Fixations sur candélabre

DÉSIGNATION		CODE ARTICLE
Fixation feuillard complète*	avec 1 m de feuillard	P1776
	sans feuillard	P1777
Rouleau de feuillard largeur 20 mm	épaisseur 4/10ième	P1779
	épaisseur 7/10ième	P1780
Lot de 100 chapes inox de fermeture		P1778
Bride acier avec entraxe 60 à 120 mm		P6407
Pince à cercler à vis		P1783
Pince à cercler à levier		P1784
Rouleau 10 m bande de protection facultative en caoutchouc		P4346

*Boulonnerie incluse



Entraxe compris entre 60 et 120 mm



Pince à levier



Pince à vis

Fixations bride plate pour grillage

DÉSIGNATION	CODE ARTICLE
Fixation grillage avec visserie (l'unité)	P6411



Bride en acier galva 3 mm



Laquage en option, voir Nuancier page 130. Protection anti-graffiti, nous consulter.

LES SIGNAUX ROUTIERS EN PLASTIQUE

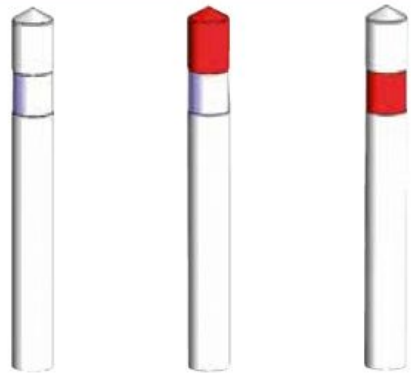

J1
Balisage des virages

J1BIS
Balisage des virages sur routes fréquemment enneigées

J3
Signalisation de position des intersections de routes

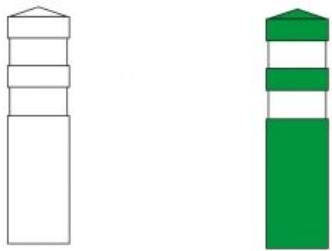

J11
Dispositif de renforcement d'un marquage continu permanent

J12
Dispositif de renforcement d'un marquage permanent en divergent



J14
Balises de musoir, signalant la divergence des voies



J5
AUTO RELEVABLE
Signalisation des têtes d'îlots directionnels à contournement par la droite



J13
Balise de signalisation d'obstacles



K16
Séparateur de voie

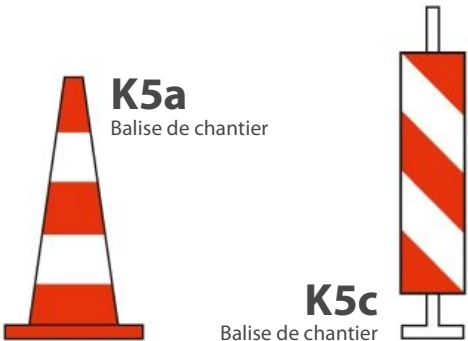

K5a
Balise de chantier

K5c
Balise de chantier

SIGNALISATION PLASTIQUE

PRÉVENIR DU DANGER POUR BIEN PROTÉGER



Gamme PERMANENTE

Gamme TEMPORAIRE

TYPES J1 - J1 BIS (neige) - J3

Nos balises J1, J1 Bis et J3 permettent la matérialisation des virages et des intersections. Elles sont rotomoulées en PEHD (polyéthylène haute densité) et sont de conception MONOBLOC. Elles répondent aux exigences de la norme NF XP 98 - 585.

Existent en version sur pied ou pour pose sur glissière.

DÉSIGNATION	HAUTEUR (MM)		
	800 GLISSIÈRE*	1600	1800
J1 - J3 Classe 2	P0855	P0851	P0853
J1 - J3 bis Classe 2	P0856	P0852	P0854

*Préciser le type de glissière (métallique ou béton).

Caractéristiques techniques :

Dimensions des balises sur pied :

- Hauteur: 1600 mm ou 1800 mm.
- Ø 200 mm.

Dimensions des balises pour pose sur glissière :

- Hauteur: 800 mm.
- Ø 200 mm.

Dispositif rétro réfléchissant :

- Collier en aluminium équipé d'un film rétro réfléchissant de Classe 2.
- Hauteur du film: 200 mm.

Socle de pied en polyéthylène :

- Hauteur: 300 mm.
- Intérieur: Ø 200 mm.
- Extérieur: Ø 300 mm.



ACCESSOIRE	CODE ARTICLE
Socle de pied	P0857



• Socle de pied.

- Facilite le repositionnement des balises:
 - Après les campagnes de fauchage.
 - À la suite d'éjections des balises en cas de choc.



J1 - Balise de virage
Permet de matérialiser le virage.



J1 Bis (Neige) - Balise de virage
Matérialise les virages des routes fréquemment enneigées.



J3 - Balise d'intersection
Permet de matérialiser les intersections quel que soit le régime de priorité en vigueur.



• Conditions d'implantation.

(D): Distance par rapport à la chaussée.

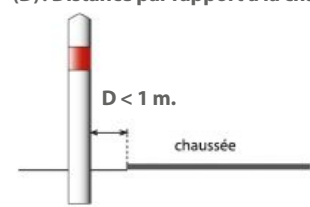

• Conditions d'implantation.

Pourquoi 2 hauteurs de balise sur pied ?

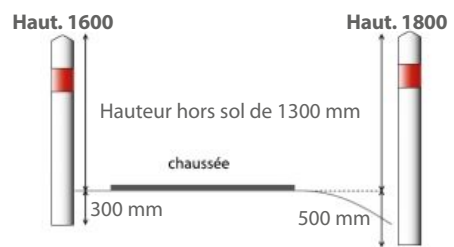

TYPES J14

La balise J14a est en forme de demi-cercle. Elle est implantée sur la zone peinte en hachures et matérialise une divergence. Elle est complétée par des balises J12 en cas de difficultés d'implantation. Sa taille est de 2 mètres sur route à chaussée séparée de grande vitesse (110-130km/h) sinon 1 mètre.

Caractéristiques techniques :

- Matériau : PEHD traité anti-UV.
- Structure Monobloc renforcée en partie basse.
- Possibilité d'ancrage au sol.
- Lestable par trappe arrière.
- Film réfléchissant classe Haute Intensité (flèches).
- Fond vert teinté masse.
- Option : Porte articulée sur charnières avec fermeture par grenouillère (détail sur demande).



Dimensions :
1000
 - Hauteur: 1300 x Ø 1000 mm
2000
 - Hauteur: 1600 x Ø 2000 mm

J14 FLÈCHES Cl.2	CODE ARTICLE
Ø 1000 mm	P0892
Ø 2000 mm	P0893

Les frais de port pour les produits volumineux ou lourd sont facturés prix coûtant (Voir Conditions générales de vente page 131).



Nos balises J13 permettent la matérialisation des obstacles latéraux qui bordent les chaussées (piles de ponts, entrées de tunnel, murets...). Elles sont rotomoulées en PEHD (polyéthylène haute densité) et sont de conception MONOBLOC. Elles répondent aux exigences de la norme P98-456.

Existent en version simple face ou double face.

Caractéristiques techniques :

Dimensions des balises J13 :

- Hauteur : 1220 mm.
- Largeur : 250 mm.

Dispositif rétro réfléchissant :

- Film rétro réfléchissant de Classe 2 blanc et bleu.
- Dimension du film : 1140 x 200 mm.

DÉSIGNATION	CODE ARTICLE
J13 Simple face - implantation droite - Classe 2	P0886
J13 Simple face - implantation gauche - Classe 2	P0886
J13 Double face - Classe 2	P0887



• **Conditions d'implantation.**

Les biseaux des balises J13 sont toujours orientés vers la chaussée.

• **Simple ou double face ?**

L'obstacle à signaler est inférieur à 3 m.

On utilise 2 balises double face.

J13 double face :

- 1 Implantation gauche.
- 2 Implantation droite.

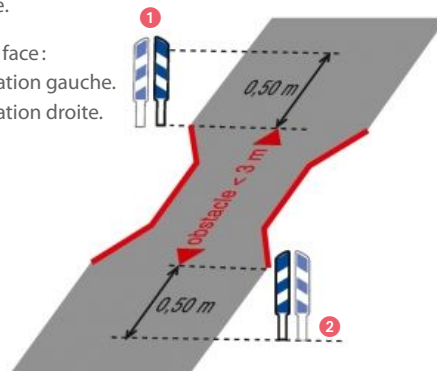

2 types d'implantation en fonction des sols :

Sur sol meuble : support plastique à noyer.

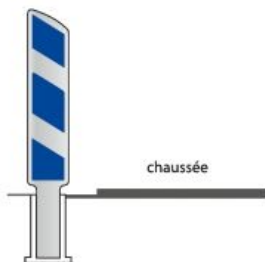

Sur enrobé : socle métallique à visser.



ACCESSOIRE	CODE ARTICLE
Support plastique pour J13	P0888
Support métallique pour J13	P0889

• **Simple ou double face ?**

L'obstacle à signaler est supérieur à 3 m.

On utilise 4 balises simple face.

J13 double face :

- 3 Implantation gauche.
- 4 Implantation droite.

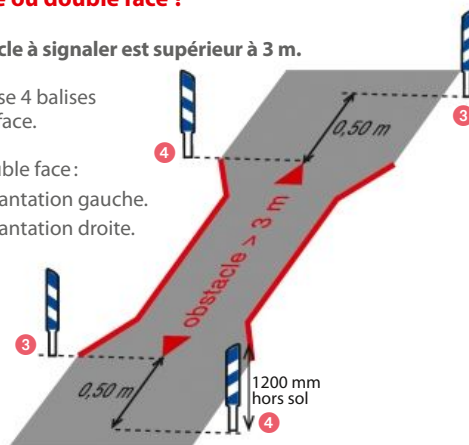

TYPES J11 - J12 - K5D AUTORELEVABLES

Nos balises J11, J12 et K5D sont conçues en polyéthylène soufflé. Elles sont souples et reconnues pour leur caractère d'auto relevabilité. Elles sont teintées dans la masse et traitées anti UV.

3 types de fixations au sol :

Fixation standard à sceller :

Douille (fournie) et clé de serrage (non fournie).



Fixation amovible (en option) :

Par platine et fourreau acier équipé de son bouchon.



Fixation (en option) par galette :

Galette de Ø 30 cm à coller directement sur l'enrobé.



- Platine et fourreau acier équipés d'un bouchon de protection.
- La galette à coller sur enrobé évite le perçage de la chaussée et peut recevoir toutes nos balises.

Caractéristiques techniques :

Dimensions :

- Hauteur : 750 mm.
- Ø 200 mm.

Dispositif rétro réfléchissant :

- 2 colliers rétro réfléchissants de Classe 2.



TYPE	COULEUR	UTILISATION
J11	Blanc	En continu
J12	Vert	En divergeant
K5d	Jaune	En temporaire
	Bleu	En parking



DÉSIGNATION	FILM	CODE ARTICLE
J11 autorelevable	Classe 2	P0879
J12 autorelevable	Classe 2	P0879
K5d	Classe 2	P2217

Douille incluse. Balise bleue, nous consulter.

DÉSIGNATION	CODE ARTICLE
Pistolet	P0884
Cartouche de colle (12 poses)	P0885
Platine + fourreau + bouchon	P0882
Galette Ø 30 cm	P6426
Clé de serrage	P0883



Couleur bleue Spécial Parking.

TYPES J11 - J12 - K5D SOCLES



Nos balises J11, J12 et K5D sont conçues en polyéthylène soufflé. Elles sont rigides et équipées d'un socle réalisé en caoutchouc recyclé. Elles sont teintées dans la masse et traitées anti UV.

Caractéristiques techniques:

Dimensions de la balise:

- Hauteur: 720 mm.
- Ø 200 mm.

Dispositif rétro réfléchissant:

- 2 colliers rétro réfléchissants de Classe 2.



• Le socle de balise confère de nombreux avantages:

Économie à l'entretien et rapidité d'intervention:

En cas de choc avec un véhicule, seul le corps de la balise est à changer.

Système de verrouillage antivol:

Un tour de clé Allen et le vol de la balise est impossible.



Fixation au sol:

Fixation au sol du socle par 4 tirefonds 12 x 80 mm, 4 chevilles 16 x 80 mm et rondelles.

DÉSIGNATION	CODE ARTICLE
J11 socle	P0880
J12 socle	P0880
K5d socle	P6430

DÉSIGNATION	CODE ARTICLE
Corps seul Classe 2	P0881
Socle + fixation	P6432

BALISES AUTORELEVABLES ROTOMOULÉES

Nos balises autorelevables rotomoulées sont conçues en PEBD souple. Elles sont **MONOBLOC**, renforcées en partie basse.

- Coloris blanc.
- Bouchon en partie supérieure



Fixations au sol :

- par douille M12 et anti-corrosion.

Film réfléchissant:

- Classe 2, haute intensité.



Option:

- Platine anti-arrachement, scellement par résine.

Caractéristiques techniques :

Dimensions :

- Ø du fût : 200 mm.



B21 :

- Hauteur : 900 mm.
- Ø disque : 450 mm.



Interdiction de stationner

- Hauteur : 900 mm.
- Ø disque : 250 mm.



J5, C20a, J4 :

- Hauteur : 850 mm.
- Dim. carré : 500 mm.



DIMENSIONS (MM)		
J5 - J4 - C20a	B21	Interdiction de stationner
500	450	250
P6427	P6428	P6429

TYPES J4 - J5 - B21 - BALISES ISOFLEX



Panneau en polycarbonate recyclé noir traité anti-UV

- Indestructible : résiste au choc, à l'écrasement
- Teinté dans la masse, face arrière structurée pour éviter l'éblouissement par les phares

Articulation en élastomère souple

- Accepte de grandes déformations
- Remarquables capacités d'absorption d'énergie

Embase métallique en acier galvanisé à chaud

- Résistance élevée
- Durabilité : la galvanisation à chaud évite la corrosion

Décor en film rétro réfléchissant classe 2 HIP 3M

- Les décors respectent la réglementation (dimensions, symboles)



Platine 80 x 40 (en option)

ACCESSOIRE	CODE ARTICLE
Platine 80 x 40	P0018



• Comment ça marche ?



B21.1

Obligation de tourner avant le panneau. N'est utilisé que dans le cas où l'utilisateur peut suivre plus d'un itinéraire au carrefour (cas des sens giratoires).



B21a1

Obligation de contourner (cas des îlots directionnels).



• Système d'auto relevabilité.

- Économie de maintenance.
- Rapidité d'intervention pour plus de sécurité.

• Option :

- Laquage de l'embase
- Fixation murale (autres symboles possibles)

DIMENSIONS (MM)

J4		J5			B21	
400	600	350	500	700	450	650
P6435	P6436	P6437	P6438	P6439	P6440	P6441

TYPES J4 - J5 - B21 - BALISES BALIFLEX®



BALIFLEX® est conçu exactement comme un poteau de signalisation qui revient totalement en position initiale après impact.

Ce panneau est capable de retrouver sa position après tout choc pouvant aller jusqu'à 180° d'inclinaison.

BALIFLEX® retrouve toujours sa position verticale initiale après un choc et reste avec son orientation initiale.

Caractéristiques techniques :

- Rotule Brevetée à fixer au sol.
- Fixation par 4 douilles M12.
- Poteau en matériau composite.
- Résistance aux impacts.
- Faces de panneaux interchangeables.
- Film rétro réfléchissant de Classe 2 spécial PE.

Dimensions :

- J5 : 350, 500, 700 mm.
- B21 : 450, 650 mm.
- Tout modèle et dimension disponible sur demande.



Après un choc avec un véhicule roulant jusqu'à 90 km/h, elles reprennent leur position initiale.

DIMENSIONS (MM)

J5 - J4 - J14			B21	
350	500	700	450	650
P0904	P0905	P0906	P0902	P0903

BALISES ARTICULÉES DE JALONNEMENT

Balises articulées en polyéthylène sur 360°, elles se fixent en 1/4 de tour sur socle qui lui, se colle avec de la résine ou par spitage. Trous prévus à cet effet.



Seule la balise orange existe en 1 mètre.



• Nos balises sont adaptables sur tous les supports présentés

Caractéristiques techniques :

Dimensions de la balise :

- Hauteur : 500 / 750 / 1000 mm.
- Ø 100 mm.

Dispositif rétroréfléchissant :

- 2 colliers rétroréfléchissants blancs.

DÉSIGNATION	COLORIS	HAUTEUR (MM)	CODE ARTICLE
1 Balise articulée de jalonnement Ø 100 mm*	Orange, blanc, vert, jaune	500	P6445
	Orange, blanc, vert, jaune, bleu	750	P6446
	Orange	1000	P6447
2 Balise Eco flexible de jalonnement Ø 100 mm*	Orange	500	P6448
	Orange	750	P6449
	Orange	1000	P6450
	Orange	500	P6451
3 Balise non articulée*	Orange	750	P6452
		1000	P6453
		1000	P6453
4 Balise Apollo*	Rouge, jaune, bleu, blanc et vert		P6454
5 Poteau multifonctions Hexapark incluant panneau personnalisable et socle hexagonal			P6455
6 Leste Panolest grand modèle			P6457
7 Socle à coller ou à spiter diamètre 275 mm			P6458

Colle pour socle Coll Mark voir page 123.

*Socle non inclus.

Le PANOLEST est un socle léger (9,5 kg).

Il se transporte facilement grâce à sa large poignée.

Il remplace parfaitement les sacs de sable pour lester les panneaux.

Dimensions : 590 x 250 mm.

Hauteur : 7 cm.

Supports acceptés : Jalonneur Ø 18 mm.

Poteau 1/4 de tour. Support 40 x 40 mm.



• Passage de câbles / Balises articulées.



• **Rétro réflexion des balises K5a :**

- Peinture blanche: Non rétro réfléchissant.
- Bande sérigraphiée par bille de verre: Équivalent à la Classe 1.
- Haute intensité: Équivalent à la Classe 2.



Support à roulettes pour cônes de chantier (P6515).

DÉSIGNATION	HAUTEUR (CM)	POIDS (KG)	CODE ARTICLE
Cône de chantier avec pied lesté personnalisable	50	2,5	P2210
BIG FOOT	75	5	P2211
	100	8	P2212

Personnalisation possible de la couleur du pied ou nom de l'entreprise embouti à partir 100 pièces.

Enrouleur pour cône, le seul qui déroule sa sangle jusqu'à 9 m.

Il existe également la version sangle 3 m.



Lisse de cône PVC télescopique jusqu'à 2 m.



Lisse de cône rigide en PVC 2 m de long.



Cônes 20 et 30 cm.

Cônes 50 et 75 cm.

DÉSIGNATION	HAUTEUR (CM)	CLASSE	POIDS (KG)	CODE ARTICLE
Cône de chantier monobloc	20	NR	0,2	P6466
	30	NR	0,5	P2201
	50	NR		P2202
		Classe 1	1,3	P2205
	75	Classe 2		P2208
		Classe 1		P2206
		Classe 2	4,2	P2207
			Classe 2 prismatique	P6467

DÉSIGNATION	CODE ARTICLE
Option logo adhésif	P2230
Option logo sérigraphie (50 unités minimum)	P2213
Forfait écran sérigraphie	P2214



Lampe de chantier double face à énergie solaire avec cellule photovoltaïque.

DÉSIGNATION	LONGUEUR	CODE ARTICLE
Enrouleur pour cône	9 M	P6459
	3 M	P6460
Lampe de chantier solaire*		P6461
Lisse de cône rigide	2 M	P6463
Lisse de cône télescopique	1-2 M	P6464

* Version à pile nous consulter



• Comment implanter les balises K5c ?

Les balises K5c sont implantées de telle sorte que les biseaux indiquent la voie laissée libre à la circulation.

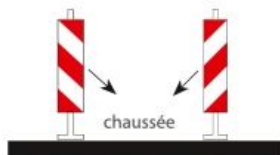

K5c	SIMPLE FACE	DOUBLE FACE
Classe 2	P2215	P2216

* Préciser le ou les sens à la commande.

DÉSIGNATION	CODE ARTICLE
Balise plastique info chantier	P6506
balise piéton	P6178

TopLED Synchro

Chaque feu d'une cascade TopLED Synchro est équipé d'un circuit de contrôle auto-synchronisable permettant de multiples configurations et une plus grande sécurité de fonctionnement.

- Mode de fonctionnement:
 - Guidage: séquentiel, défilement.
 - Interdiction: synchrone, alternant.
- Mode alterné: exemple 2-3-2.
- Émission unidirectionnelle (simple face).
- Cellule crépusculaire.
- Diode LED haute densité.
- Télécommande infrarouge.
- 2 modes de fixation possibles.



Autonomie:

- **50Ah** Nuit: environ 116 jours
Jour et Nuit: environ 58 jours
- **28Ah** Nuit: environ 60 jours
Jour et Nuit: environ 30 jours

DÉSIGNATION	CODE ARTICLE
Feux défilant (jusqu'à 5 maximum) avec cellule jour/nuit et 5 m de câble	P0846
Batterie rechargeable 12V 45AH	P4978
Caisson porte batterie 12V 45AH	P6162

*Préciser le type de feu à la commande

Plot lumineux solaire

Plot lumineux solaire 100% autonome en polycarbonate. Adaptable sur les balises K5a à partir de 50 cm de haut. Les cellules photoélectriques emmagasinent l'énergie solaire au cours de la journée et la restituent à la tombée de la nuit sous la forme de balise clignotante.

- Dimensions:**
- Ø 72 mm / intérieur pied: 55 mm.
 - Hauteur: 150 mm.
 - Poids: 260 grammes.



Cellules monocristallines batteries NI-Mh.

DÉSIGNATION	CODE ARTICLE
Plot lumineux	P0019

MINI-GUIDE III

- Balise en deux parties.
- Corps haute résistance aux chocs (PP).
- Pied en caoutchouc naturel vissé sur le corps, remplaçable.
- Zone réfléchissante protégée.
- Simple ou double face - Classe 2.
- Poignée de manutention en option.



Dimensions:

- Avec poignée: 730 x 155 mm.
- Sans poignée: 680 x 155 mm.
- Poids: 1 kg.

- Socle poids moyen.
- Antidérapant.
- Résiste au gel, sels, vapeurs d'échappements et huiles.
- Utilisable sur tous les modèles.



Dimensions:

- 590 x 260 x 70 mm (7 kg).
- 1000 x 270 x 90 mm (14 kg).
- Matériau: Plastique recyclé.

MODÈLE	POIDS (KG)	CODE ARTICLE
Mini-guide avec poignée		P6468
Socle mini-guide	7	P6469
	14	P6470

TYPES K16 - SÉPARATEURS DE VOIE

Nos séparateurs modulaires de voie sont éco conçus en PEHD et de 20% de composant d'origine minérale.

Séparateurs de voie :

- Angle jusqu'à 90°.
- Liaison mâle femelle, sans pièce intermédiaire.
- Poignées intégrées = manutention facilitée.

Dispositif rétro réfléchissant :

- Visibilité renforcée par un film rétro réfléchissant.

Pose au sol :

- Lestable à l'eau ou au sable (sac de lestage).
- Faible encombrement.

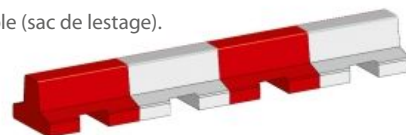

DÉSIGNATION	HAUTEUR (MM)	COULEUR	CODE ARTICLE
Séparateur de voie K16 NF (le MI)	BALIVILLE	500	P2218
	BALIROAD	750	Blanc ou rouge
	BALIROUTE		
Séparateur sans eau ni sable empilable SEPALEST	600		P6471



• Mise en place en un clin d'œil.

Nul besoin de pièce de liaison intermédiaire, risquant d'être perdue, les séparateurs modulaires de voie sont conçus avec des côtés "mâle et femelle" et s'emboîtent ainsi les uns avec les autres.



BALIVILLE 500 empilable

Parois épaisses et structure rigide. Continuité parfaite entre les éléments. Connexion intégrée. Environ 50 m sur une palette. Poids lesté à l'eau environ 25 kg. Longueur utile : 1,20 m. Hauteur utile : 0,50 m. Largeur : 0,40 m.



BALIROAD 750

Eco conception : PEHD et matière minérale. Teinté dans la masse. Lestables à l'eau. Faible emprise au sol (30 cm). Remplissage : environ 50 litres. Pas d'élément de liaison indépendant. Longueur utile : 1,12 m. Hauteur utile : 0,75 m. Largeur : 0,30 m.



BALIROUTE 750

Eco conception : PEHD et matière minérale. Teinté dans la masse. Lestables à l'eau. Grande facilité de stockage (empilables). Plus de 16 mètres/palette. Remplissage environ 80 litres. Pas d'élément de liaison indépendant. Longueur utile : 1,12 m. Hauteur utile : 0,75 m. Largeur : 0,50 m.



Séparateur de voie SEPALEST

- Ce séparateur de voie lesté ne nécessite ni de sable, ni d'eau
- Facilement manœuvrable par ses roues et sa poignée, ses connecteurs permettent une mise en oeuvre rapide.
- Base lesté en caoutchouc recyclé, habillage en polyéthylène haute densité.

Dimensions :

- 1140 x 600 x 300 mm.
- Pas de sable ni eau pour le lester.
- Empilable, 25 pièces par palettes
- Poids : 22,5 kg.
- Haute résistance à l'impact.
- Existe en rouge et blanc.
- Recyclable.



BARRIÈRES PLASTIQUE

Barrière TP GATE

Descriptif :

La barrière GATE est entièrement réalisée en polyéthylène haute densité et 100% recyclable. Elle possède des éléments rétro réfléchissants, sa connexion rapide permet de baliser efficacement votre chantier.

Caractéristiques :

- Dimensions : 2000 x 1000 x 50 mm.
- Poids : 11,2 kg.
- Pieds en caoutchouc recyclé tournant à 360° pour le rangement et transport.
- Polyéthylène vierge 100% recyclable.
- Connexion rapide.
- Bandes rétro réfléchissantes classe 2.
- Peut être utilisée sur des surfaces inégales.
- Peut être équipée de pied antichute.



Possibilité d'ajouter une ou plusieurs lampes à piles (Nous consulter)

DÉSIGNATION	DIMENSION (M)	COULEUR	CODE ARTICLE
Barrière Gate	2	orange	P6472

Barrière pratique UTILITY

Descriptif :

La barrière UTILITY est entièrement réalisée en polyéthylène haute densité et 100% recyclable. Ses 4 panneaux de largeur 1 mètre se connectent rapidement et permettent un balisage efficace des zones de chantier.

Caractéristiques :

- Hauteur 1000 mm.
- Panneaux largeur 1000 mm, épaisseur 20 mm.
- Poids 8,4 kg.
- Bandes rétro réfléchissantes classe 2.
- Connexion rapide et cumulable pour étendre le balisage.



DÉSIGNATION	DIMENSION (M)	COULEUR	CODE ARTICLE
Barrière Utility	1	orange	P6473



Plots de chaussée



- **Plots de chaussée.**
Voir page 129.



Clous inox

Clous de chaussée INOX :

- Aspect brillant ou brossé.
- À sceller dans le sol.
- Ø 76, 89, 104, 120, 154, 200 mm



Coussins berlinois

Ralentisseurs à poser par vissage sans modification de chaussée ni de réflexion de l'enrobé.

Conforme aux recommandations du CERTU.

Fabrication : caoutchouc 80% recyclé et 20% naturel.

Couleurs : noir ou rouge teint dans la masse.

Composé de 6 éléments pour une pose plus aisée (réduction du poids) :

- 6 éléments : 900 x 1000 mm - 300 kg.

Dimensions de l'ensemble : 3000 x 1800 mm - Épaisseur : 65 mm.

Dispositif rétro réfléchissant : bandes rétro réfléchissantes blanches, simple ou double sens.

Livré avec visserie, "H" de liaison, et bouchons de protection.



DÉSIGNATION	DIMENSIONS (MM)	MODÈLE	CODE ARTICLE
Coussin berlinois	3000 x 1800	noir	P0914
		rouge	P6291

Fixations incluses

Coussin en 4 éléments sur demande (nous consulter).



Dent et système antidérapant.



Kit visserie.



"H" de liaison.

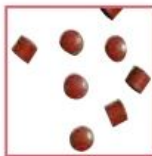

Bouchons.



• Conditions d'implantation des coussins.

- En agglomération, aux aires de services et repos.
- En zone 30 ou sur une section de voie limitée à 30 km/h.
- Pas de passage piéton.
- Trafic < 6000 véhicules par jour.

• Dos-d'âne.

Signalisation avancée



Signalisation de position

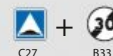

NB : Les panneaux B14 et B33 seront remplacés par les signaux B30 et B51 dans le cadre d'une zone 30.

Séparateur de chaussée

Séparateur de chaussée pour cycles et bus.

- **Matériau :** caoutchouc recyclé 100%.
- **Dimensions :** 1200 x 150 mm.
- **Hauteur :** 50 mm
- **Poids :** 6 kg.
- 3 fixations par élément.



Séparateur de chaussée.

En option : rétrofléorisation par plots en verre.

DÉSIGNATION	CODE ARTICLE
Séparateur de chaussée	P5621
Kit de fixation (l'unité)	P6292

Fixations incluses

Ralentisseur de chaussée

Ralentisseurs de chaussée.

- En PVC lourd recyclé.
- Résistants à un poids de 40 tonnes.
- Corps équipé de 4 réflecteurs.
- 2 hauteurs disponibles : 50 et 60 mm.



• **Produit innovant :**
Teinté dans la masse.

Élément central :

Dimensions : 500 x 400 mm.
Hauteur : 50 mm.
Poids : 14,5 kg.

OU

Dimensions : 500 x 400 mm.
Hauteur : 60 mm.
Poids : 14,5 kg.

Extrémités :

Dimensions : 210 x 430 mm.
Hauteur : 50 mm.
Poids : 3 kg.

OU

Dimensions : 215 x 430 mm.
Hauteur : 60 mm.
Poids : 3 kg.

MODÈLE	RALENTISSEMENT		CODE ARTICLE
Ralentisseur de chaussée (jaune ou noir)	Modéré (hauteur 5 cm)	Élément	P0916
		Extrémité	P0915
	Fort (hauteur 6 à 7 cm)	Élément	P6293
		Extrémité	P6294
Kit de fixation (l'unité)*			P0917

Prévoir 2 fixations par extrémité et 4 par élément

Passes câbles

Les passages de câbles protègent les câbles du trafic permettant les véhicules légers et lourds de circuler dessus. Ils permettent également de jouer le rôle de ralentisseurs et ont une surface anti-dérapante

- Passe câble 800 x 600 x 80 mm
- 25 kg
- Résistance de 40 tonnes
- PVC recyclé haute densité
- 2 goulottes de 50 x 35 mm et 2 de 35 x 35 mm
- Fixations comprises

Résistance au feu : Classe 1.

Résistance à la compression : 91 kg/cm (max 274 kg/cm).

Sécurité électrique : conforme à la norme 73/23/CEE.



• **Grande stabilité**
une fois posé
au sol grâce à un
soubassement
antidérapant.

DÉSIGNATION	CODE ARTICLE
Élément passe câble	P6295

Fixations comprises



Butée de parking

Butée de parking à usage privé.

Permet de délimiter les allées ou les places de parking.

- Haute visibilité grâce aux bandes de couleur (jaune ou bleu pour place pour personnes à mobilité réduite).
- Résistance aux UV, aux graisses et aux variations extrêmes de température.
- Fixation par 4 tire-fonds de 30 cm (asphalte) ou par 4 fix-safe (béton).



Tire-fond (asphalte).



Fix-safe (béton).





DÉSIGNATION	DIMENSION (MM)	CODE ARTICLE	
Butée de parking jaune/noire ou noire/blanche	915 x 150	P6297	
	1800 x 150	P6298	
Fixation - l'unité	Tire-fond Asphalte	300	P6299
	Fix-safe Béton		P6300

INFO

La taille des panneaux est définie en fonction du lieu d'implantation.

GAMME 	Dim.	DOMAINES D'EMPLOI
Petite	700	Sur routes ou rues si difficulté d'implantation de la Gamme Normale.
Normale	1 000	Règle générale.
Grande	1 250	Sur certaines RN et routes classées à grande circulation.
Très Grande	1 500	Sur autoroutes uniquement.

GAMME 	Dim.	DOMAINES D'EMPLOI
Petite	650	Sur routes ou rues si difficulté d'implantation de la Gamme Normale.
Normale	850	Règle générale.
Grande	1 050	Sur certaines RN et routes classées à grande circulation.
Très Grande	1 250	Sur autoroutes uniquement.

GAMME 	Dim.	DOMAINES D'EMPLOI
Normale	700	Règle générale.
Grande	900	Sur certaines RN et routes classées à grande circulation.
Très Grande	1 050	Sur autoroutes uniquement.

INFO

Rétro réflexion de Classe 2 obligatoire

SIGNAUX
Signalisation d'approche : AK, KC1, B
Signalisation de position : K8, K16, K5a, K5b, K5c, K5d, K2
Signalisation de fin de prescription
ROUTES À CHAUSSÉES SÉPARÉES
Classe T2 obligatoire. Le premier panneau de danger (AK) est en plus doté de 3 feux de balisage et d'alerte
Classe T2
Classe T2
ROUTES BIDIRECTIONNELLES
Le premier panneau de danger (AK) est de Classe T2 ou doté de 3 feux de balisage et d'alerte
Classe T2 si besoin d'homogénéité
Classe T2 si besoin d'homogénéité

INFO

 **Temporaire,**
Les panneaux concernés :

► **Tous les panneaux temporaires :**

Qu'ils soient posés au sol avec un support mobile ou sur support fixe sont concernés par la  Temporaire.

► **Nota :** ne sont pas concernés par la  Temporaire, les panneaux comportant des parties amovibles comme :

- les flèches pivotantes,
- les talons d'occultation,
- les plaquettes KD44,
- les disques de distances,
- les panneaux équipés de feux de balisage et d'alerte.



TYPE AK :
Signalisation des dangers.



TYPE B :
Signalisation de prescription.



TYPE C :
Signalisation d'indication.



TYPE KM :
Pannonceaux.

Films 3M certifiés NF,
rétro réfléchissants
de Classe T1, Classe T2.

Classe T2 DG jaune fluo, nous consulter.



Durabilité 3 ans
35 Cd/Lux/m²



Durabilité 3 ans
122 Cd/Lux/m²

Laquage en option, voir Nuancier page 130. Protection anti-graffiti, nous consulter.

SIGNALISATION TEMPORAIRE

GUIDER ET PROTÉGER EN TOUTES CIRCONSTANCES.



Gamme MARCO POLO

Panneau monobloc en acier galvanisé
ou en aluminium.

Équipements divers

GAMME MARCO POLO

Un panneau de signalisation temporaire MONOBLOC en ACIER galvanisé ou ALUMINIUM.

Tôle d'acier galvanisé d'épaisseur 1 mm ou d'aluminium d'épaisseur 1,2 mm à bord tombé rebordé.



TP11 - TSI14
TS 29



Les avantages du bord tombé rebordé:

- + de rigidité,
- + de confort dans la préhension lors des phases de pose et de dépose,
- + d'esthétisme.

Épaisseur 20 mm

OPTIONS:

Marquage par:

- Adhésif de couleur haute résistance,
 - Peinture,
 - Gravage.
- Nous consulter.

Lestage:

- de 20 kg pour support incliné TSI14.
 - de 40 kg pour support vertical TS 29.
- Voir page 85.



• Afin de vous guider au mieux dans vos choix de signalisation temporaire, nous avons pris le parti d'être transparent et de distinguer très clairement les produits certifiés des autres de la manière suivante.

AK	700 (P)	1000 (N)
Classe T1	P5507	P5504
Classe T2	P5508	P5505

Produits Acier certifiés



Un conseil ?

Nos commerciaux sont à votre écoute pour vous aider dans le choix de vos panneaux et de vos équipements.

S'adapter à toutes les situations

EMPIÈTEMENT SUR LA CHAUSSÉE

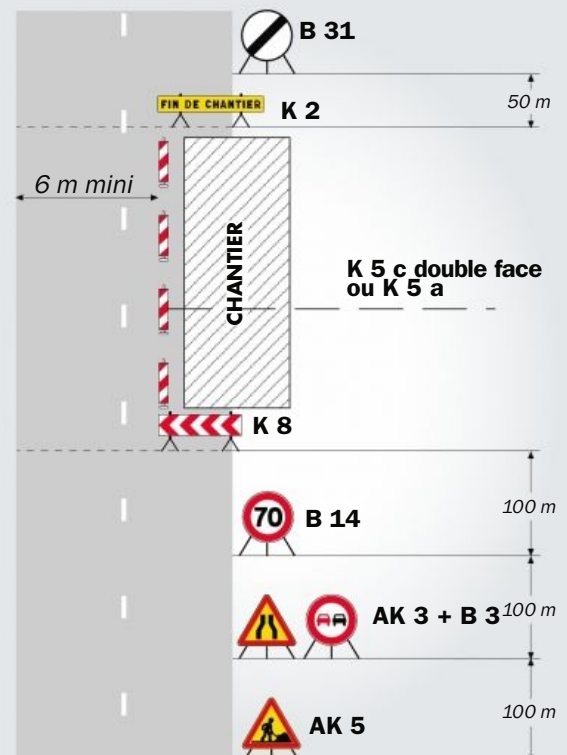

1 Panneau vendu avec son pied mobile en acier.

- Inclinaison à 25°.
- Encombrement du support : Dimensions : 970 x 534 mm. Poids : 4 kg.

2 Panneau vendu seul sans rail :

- Pour support vertical.

3 Avec kit attache arrière.

- Livré monté pour une fixation sur support fixe (support et fixations non fournis).



Les supports MOBILES (posés au sol)

sont également soumis à une certification Temporaire.

Nota : les supports fixes verticaux à section courante, étant déjà inscrits dans l'Instruction Interministérielle relative à la signalisation routière, ne sont pas soumis à la certification Temporaire.

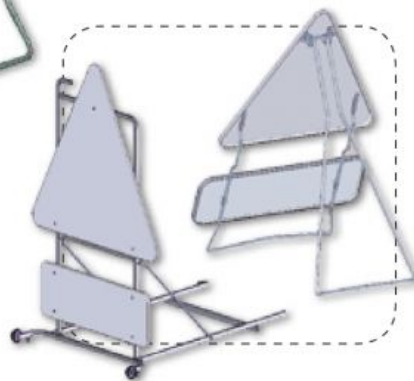

ALTERNAT AUX FEUX TRICOLORES

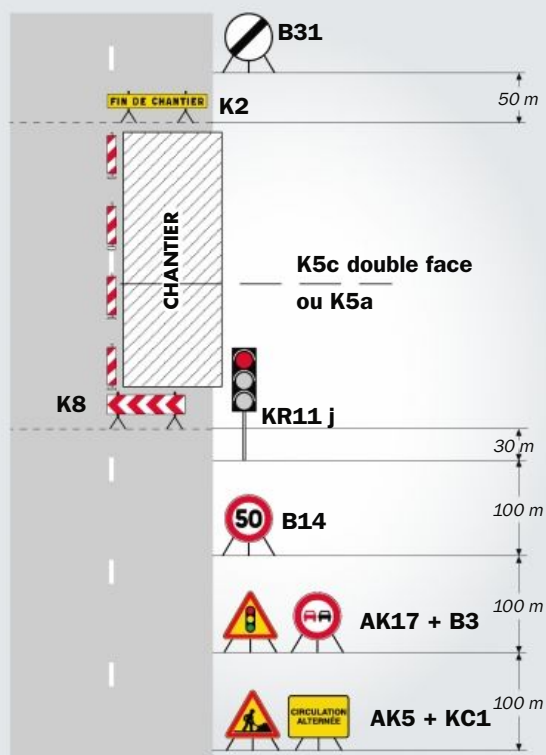

NEUTRALISATION DE LA VOIE DROITE

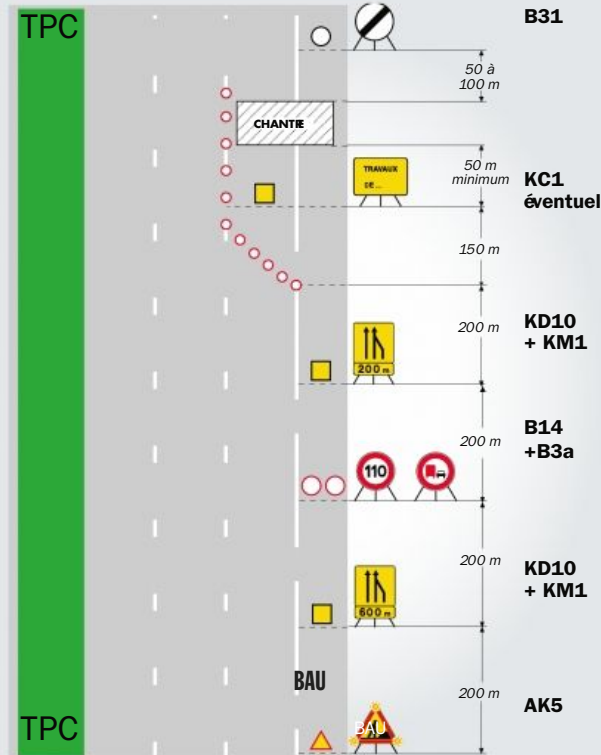



• **Rétro réflexion de Classe T2 obligatoire.**

- Sur les routes bidirectionnelles, le premier panneau de danger AK est obligatoirement de Classe 2.
- Sur les routes à chaussées séparées, tous les panneaux sont rétro réfléchissants de Classe 2.

AK sur support mobile



AK	700 (P)	1000 (N)
Classe T1	NF P5507	NF P5504
Classe T2	NF P5508	NF P5505

AK5 sur support mobile acier TSI14

DÉSIGNATION	CODE ARTICLE
Rack 18 panneaux	P0080



AK seul ou AK seul avec volet



Panneau seul



Panneau seul à volet mobile



Verrouillage volet par clé violon

AK SEUL	700 (P)	1000 (N)	1250 (G)	1500 (TG)
	ACIER		ALU	
Classe T1	NF P0375	NF P0381	-	-
Classe T2	NF P0376	NF P0382	P0386	P0388
AK SEUL + VOLET	700 (P)	1000 (N)	1250 (G)	1500 (TG)
	ACIER		ALU	
Classe T1	P6151	P6152	-	-
Classe T2	P6153	P1823	P1825	P1827



NF TS 29

DÉSIGNATION TS29	CODE ARTICLE
Grande Gamme (GG)	P0370
Gamme Très Grande (TGG)	P0371

• **Supports mobiles verticaux pour gamme grande et très grande**

Film Classe T2 DG jaune fluo, nous consulter.

• **Montage sur support fixe pour chantier longue durée**

SUPPORTS	MOMENT ADMISSIBLE daN.m	2 M	2,5 M	3 M	3,5 M	4 M	FIXATIONS
80 x 40 x 1,5	120	P0292	P0293	P0294	P0295	P0296	P0316
80 x 80 x 2	380	P0297	P0298	P0299	P0300	P0301	P0317



Pour montage sur support fixe. Kit livré monté. À prévoir à la commande. Supports et fixations non compris.

KIT ATTACHE ARRIÈRE	CODE ARTICLE
Pour triangle	P6158

Kit 3 flashes à Leds



AK5 + triffash B2P sur support mobile vertical.

DÉSIGNATION	CODE ARTICLE
Option 3 feux clignotants intégrés panneau*	P0839
3 feux clignotants avec kit attache rapide*	P6161
Support rabattable spécial triangle lumineux	P0365

* 2 piles ou batterie rechargeable à préciser à la commande (non inclus)

Kit de 3 optiques à Leds, très faible consommation "attache rapide".

Diamètre des optiques : 180 mm.

Montage : temporaire et rapide en face avant du panneau par pinces fournies.



- ② Boîtier rechargeable aimanté contenant une batterie haute qualité YAUSA 12V 7AH au plomb garantie 2 ans
- Boîtier amovible en quelques secondes (prévoir de fixer 1 petite plaque acier si le panneau est en aluminium)
- Indicateur de charge
- 800 cycles de recharge de la batterie
- Boîtier résistant de 4 kg seulement
- Fonctionnement -25°C à + 55°C



• Feux de balisage et d'alerte.

Que le chantier soit ou non maintenu durant la nuit, **le panneau AK est obligatoirement de Classe 2 :**

- **ET** doté de 3 feux de balisage et d'alerte sur les routes à chaussées séparées.
- **OU** doté de 3 feux de balisage et d'alerte sur les routes bidirectionnelles.



• Pieds rabattables : mise en place en un clin d'œil et stabilité exceptionnelle.



Réalisé en acier galvanisé à chaud. Boulonnerie M8 comprise.



AK5 + triffash sur support mobile vertical



• Possibilité de brancher sur alimentation solaire voir page 25.



DÉSIGNATION	AUTONOMIE	COÛT À L'USAGE	CODE ARTICLE
Boîtier de commande pour piles			P0840
① Pile 6V 7Ah à l'unité*	•	€ € €	P4979
① Pile 6V ECO VERT 30 Ah à l'unité*	••	€ €	P5022
① Pile 6V 45 Ah longue durée à l'unité*	••	€ €	P4980
① Pile 5 à 6V 4,5 Ah rechargeable à l'unité*	••• rechargeable	€	P5023
Chargeur pour pile 6 V rechargeable			P0820

*Prévoir 2 piles.

DÉSIGNATION	AUTONOMIE	COÛT À L'USAGE	CODE ARTICLE
② Alimentation rechargeable aimantée 12V 7Ah (solution conseillée)	2 jours rechargeable	€	P0831
Batterie 12V 7Ah seule			P0836
Chargeur 220V/12V pour batterie			P0832

DÉSIGNATION	AUTONOMIE	COÛT À L'USAGE	CODE ARTICLE
③ Batterie rechargeable 12V 45Ah	17 jours rechargeable	€	P4978
④ Caisson porte-batterie			P6162
Alimentation rechargeable 12V 26 Ah	9 jours rechargeable	€	P5106



* Préciser la distance, le tonnage, la vitesse ou le texte.



• Rétro réflexion de Classe T2 obligatoire.

Sur les routes à chaussées séparées, tous les panneaux sont rétro réfléchissants de Classe 2.



DÉSIGNATION	CODE ARTICLE
Rack 18 panneaux	P0080

BK sur support mobile

BK	650 (P)	850 (N)
Classe 1	P5687	P5689
Classe 2	P5688	P5690



B sur support mobile acier TSI14



BK21 avec flèche pivotante sur pied mobile

B21 pivotant	650 (P)	850 (N)
Classe 1	P5754	P5756
Classe 2	P5755	P5757

B21 avec flèche orientable sur support mobile. Flèche livrée montée.



BK seul ou BK seul avec volet



Panneau seul



Panneau seul à volet mobile



Verrouillage volet par clé violon

BK SEUL	650 (P)	850 (N)	1050 (G)	1250 (TG)
	ACIER		ALU	
Classe 1	P1856	P1859	-	-
Classe 2	P1857	P1860	P1862	P1864
BK SEUL + VOLET	650 (N)	850 (N)	1050 (G)	1250 (TG)
	ACIER		ALU	
Classe 1	P6154	P6155	-	-
Classe 2	P6156	P1879	P1881	P1883

BK21 avec flèche pivotante seul



B21 avec flèche orientable seul. Flèche livrée montée.

B21 PIVOTANT	650 (P)	850 (N)	1050 (G)	1250 (TG)
	ACIER		ALU	
Classe T1	P4404	P5686	-	-
Classe T2	P3922	P1868	P1870	P1872



• Montage sur support fixe pour chantier longue durée

SUPPORTS	MOMENT ADMISSIBLE daN.m	2 M	2,5 M	3 M	3,5 M	4 M	FIXATIONS
80 x 40 x 1,5	120	P0292	P0293	P0294	P0295	P0296	P0316
80 x 80 x 2	380	P0297	P0298	P0299	P0300	P0301	P0317



Pour montage sur support fixe. Kit livré monté. À prévoir à la commande. Supports et fixations non compris.

KIT ATTACHE ARRIÈRE	CODE ARTICLE
Pour disque	P6159
Pour carré/rectangle	P6159
Pour panonceau (1 rail) 700 x 200 et 900 x 250	P6160
Pour autres PANONCEAUX (2 rails)	P6159



C12



C13A



C18



• Rétro-réflexion de Classe T2 obligatoire.

Sur les routes à chaussées séparées, tous les panneaux sont rétro-réfléchissants de Classe 2.

CK sur support mobile



CK	700 (N)	900 (G)
Classe 1	P5692	P6149
Classe 2	P5693	P6150

C sur support mobile acier TS 28 (en option) ou alu TSI14

CK seul



Panneau seul

CK	ACIER	
	700 (P-N)	900 (G)
Classe 1	P1911	P3000
Classe 2	P1912	P2999

TYPES KM Panonceaux pour types AK - B - C

KM1 - panonceau de distance

50 m 200 m 300 m 500 m

100 m

KM9 - panonceaux d'indications diverses



KM2 - panonceau d'étendue

↑ 500 m ↑ ↑ 1000 m ↑ ↑ 50 m ↑

PANONCEAU	700 X 200	900 x 250	1000 x 300	1200 x 400
Acier	Classe 1	P1835	P1838	
	Classe 2	P1836	P1839	
Aluminium	Classe 1	P1846	P1848	
	Classe 2	P1847	P1845	P1841 P1843

Nota: pour montage sur support mobile, boulonnerie M6 x 35 fournie.

	PETITE	NORMALE	GRANDE	TRÈS GRANDE
Panonceaux	700 x 200	900 x 250	1000 x 300	1200 x 400
AK	700	1000	1250	1500
Panonceaux	700 x 200	900 x 250	1000 x 300	
BK	650	850	1050	1250
Panonceaux	700 x 200	900 x 250	1000 x 300	
KD8 - KD9 - KD10	700	900	1050	

• Lestage

DÉSIGNATION	CONDIT.	CODE ARTICLE
Plastobloc PM		P2167
Plastobloc GM	à l'unité	P2168



DÉSIGNATION	CONDIT.	CODE ARTICLE
Sac de lestage standard en polypropylène	L'unité	P2991
	Le lot de 50	P2231
Sac de lestage renforcé en PVC	L'unité	P2200
	Le lot de 50	P6200

TYPES K2 Barrières



	K2	1400 X 200	1750 X 250
		ACIER	
SIMPLE FACE	Classe 1	P1786	P1788
	Classe 2	P1787	P1789
ENVERS "FIN DE CHANTIER"	Classe 1	P1792	P1794
	Classe 2	P1793	P1795

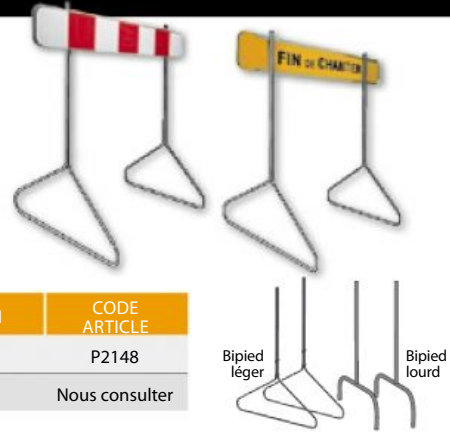

DÉSIGNATION	CODE ARTICLE
Bipied léger	P2148
Bipied lourd	Nous consulter

La paire

TYPES K8 Signalisation de position de déviation ou rétrécissement de voie



DÉSIGNATION	CODE ARTICLE
Bipied léger	P2148
Bipied lourd	Nous consulter

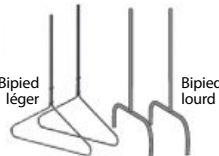

La paire

	K8		CLASSE 1	CLASSE 2
EN VILLE ET ROUTES 90 KM/H	1000 x 500		P1806	P1807
	1500 x 500		P1809	P1810
	2000 x 500		P1812	P1813
VOIES RAPIDES 110 KM/H	900 x 900		-	P1802
	1800 x 900		-	P1816
AUTOROUTES 130 KM/H	1050 x 1050		-	P1804

TYPE K5b - Piquet de chantier

K5b	SIMPLE FACE		DOUBLE FACE	
	L'unité	40 unités	L'unité	40 unités
Classe 1	P3919	P1799	P3918	P1798
Classe 2	P3921	P1801	P3920	P1800



• Supports mobiles verticaux pour K8 900x900 et 1050 x 1050



DÉSIGNATION TS29	CODE ARTICLE
Grande Gamme (GG)	P0370
Gamme Très Grande (TGG)	P0371



TYPE K10 - Paire piquets mobiles

DÉSIGNATION	CODE ARTICLE
Ø 320	Classe 1 P2221
Ø 500	Classe 1 Chantier jour et nuit P2222
Ø 300	NR jour seulement P6173

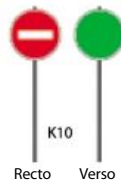

• Montage sur support fixe pour chantier longue durée

SUPPORTS	MOMENT ADMISSIBLE daN.m	2 M	2,5 M	3 M	3,5 M	4 M	FIXATIONS
80 x 40 x 1,5	120	P0292	P0293	P0294	P0295	P0296	P0316
80 x 80 x 2	380	P0297	P0298	P0299	P0300	P0301	P0317



Pour montage sur support fixe. Kit livré monté. À prévoir à la commande. Supports et fixations non compris.

KIT ATTACHE ARRIÈRE	CODE ARTICLE
Pour K2 et K8 rectangle (2 kits)	2xP6174
Pour K8 carré (1 kit)	P6174

Kit BIFLASH à Leds pour K8

Kit de 2 optiques à Leds, très faible consommation.

Diamètre des optiques : 114 mm.

Montage : Équerres universelles (boulonnerie comprise).



Les optiques sont placées au-dessus du signal.

DÉSIGNATION	CODE ARTICLE
Kit 2 feux clignotants*	P0837
Équerre universelle à l'unité*	P0834
Kit 2 feux pré-installés sur barre adaptable sur 80 x 40 ou Bipied	P6503

* 2 piles ou batterie rechargeable à préciser à la commande (non inclus)



- ② Boîtier rechargeable aimanté contenant une batterie haute qualité YAUSA 12V 7AH au plomb garantie 2 ans
- Boîtier amovible en quelques secondes (prévoir de fixer 1 petite plaque acier si le panneau est en aluminium)
- Indicateur de charge
- 800 cycles de recharge de la batterie
- Boîtier résistant de 4 kg seulement
- Fonctionnement -25°C à + 55°C



• Feux de balisage et d'alerte.

Que le chantier soit ou non maintenu durant la nuit, le panneau K8 est **obligatoirement de Classe 2 ET doté de feux de balisage et d'alerte** sur les routes à chaussées séparées.



• Possibilité de brancher sur alimentation solaire voir page 25.



DÉSIGNATION	AUTONOMIE	COÛT À L'USAGE	CODE ARTICLE
Boîtier de commande pour piles			P0840
① Pile 6V 7Ah à l'unité*	•	€ € €	P4979
① Pile 6V ECO VERT 30 Ah à l'unité*	••	€ €	P5022
① Pile 6V 45 Ah longue durée à l'unité*	••	€ €	P4980
① Pile 5 à 6V 4,5 Ah rechargeable à l'unité*	••• rechargeable	€	P5023
Chargeur pour pile 6 V rechargeable			P0820

*Prévoir 2 piles.

DÉSIGNATION	AUTONOMIE	COÛT À L'USAGE	CODE ARTICLE
② Alimentation rechargeable aimantée 12V 7Ah (solution conseillée)	3 jours rechargeable	€	P0831
Batterie 12V 7Ah seule			P0836
Chargeur 220V/12V pour batterie			P0832

DÉSIGNATION	AUTONOMIE	COÛT À L'USAGE	CODE ARTICLE
③ Batterie rechargeable 12V 45Ah	20 jours rechargeable	€	P4978
④ Caisson porte-batterie			P6162
Alimentation rechargeable 12V 26 Ah	12 jours rechargeable	€	P5106

RAMPE LUMINEUSE DIRECTIONNELLE



• Défilement à droite ou gauche grâce à un bouton inverseur



Rampe à leds.

DÉSIGNATION	CODE ARTICLE
Rampe défilante 5 feux	P6163

Rampe lumineuse directionnelle halogène :

- Conforme à la norme Européenne NF EN 12352.
- Montage sur barre aluminium.
- Montage dans panneau aluminium dos fermé sur rails.
- Boîtier électronique de commande avec commutateur 3 positions (défilement à droite, arrêt, défilement à gauche).
- Équipement panneaux type K8; KD; B21.
- Rampe conçue pour la gestion du trafic et la signalisation des chantiers.
- 5 feux garantissant une visibilité à longue distance.
- Cellule crépusculaire pour éviter l'éblouissement des usagers de la route.
- Les différents modes d'affichage sont sélectionnés par commutateur pour ne pas manipuler la rampe.

TRAVERSÉE D'ENGINS	CIRCULATION ALTERNÉE	SORTIE DE CAMIONS	ROUTE INONDÉE
BARRIÈRE DE DÉGEL	RUE BARRÉE	ATTENTION TRAVAUX	ROUTE BARRÉE À 100m
ROUTE BARRÉE	TRAVAUX SUR 15 km	CHANTIER MOBILE	ROUTE BARRÉE À 300m



• **Rétroréflexion de Classe T2 obligatoire.**

Sur les routes à chaussées séparées, tous les panneaux sont rétro réfléchissants de Classe 2.



Dans le cadre de réfection du marquage routier, il est important de porter à la connaissance de l'utilisateur l'absence de marquage routier sur la section de route en chantier.

KC1 sur support mobile



KC1 800x600	STANDARD	À DISQUE
Classe 1	NF P5698	P5700
Classe 2	NF P5699	P5701

KC1 sur support mobile acier TSI 14

DÉSIGNATION	CODE ARTICLE
Rack 18 panneaux	P0080



KC1 seul



Panneau seul



Verrouillage volet par clé violon

• **Supports mobiles verticaux pour KC1 1600x1200**

DÉSIGNATION TS29	CODE ARTICLE
Grande Gamme (GG)	P0370
Gamme Très Grande (TGG)	P0371



KC1	800 X 600		1600 X 1200	
	Standard	À disque	Standard	À volet
Classe 1	NF P1919	P4307	P2006	P6164
Classe 2	NF P1920	P1914	P2007	P6165



• **Montage sur support fixe pour chantier longue durée**

SUPPORTS	MOMENT ADMISSIBLE daN.m	2 M	2,5 M	3 M	3,5 M	4 M	FIXATIONS
80 x 40 x 1,5	120	P0292	P0293	P0294	P0295	P0296	P0316
80 x 80 x 2	380	P0297	P0298	P0299	P0300	P0301	P0317



Autres dimensions 2 rails.

KIT ATTACHE ARRIÈRE	CODE ARTICLE
Pour disque	P6159
Pour carré/rectangle	P6159
Pour panneau (1 rail) 700x200 et 900x250	P6160
Pour autres PANONCEAUX (2 rails)	P6159

TYPES KD8 - KD9 - KD10

KD8 - changement de chaussée

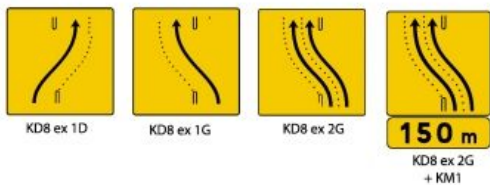

KD9 - affectation des voies



KD10 - réduction de nombre de voies

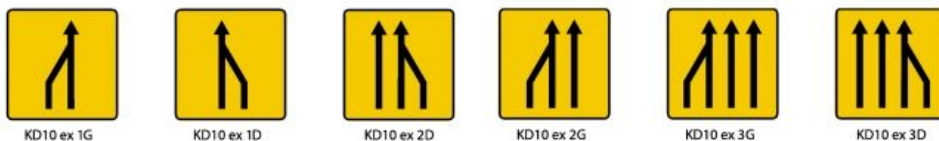

KD seul ou KD seul avec volet



Panneau seul

KD8 - KD9 KD10	700 (P-N)	900 (G)	1050 (TG)
	Acier	Aluminium	
Classe 1	P1911		
Classe 2	P1912	P2999	P3001

• Supports mobiles verticaux pour KD 900 et 1050



DÉSIGNATION TS29	CODE ARTICLE
Grande Gamme (GG)	P0370
Gamme Très Grande (TGG)	P0371



Panneau seul à volet mobile

KD8 - KD9 KD10 + VOLET	700 (P-N)	900 (G)	1050 (TG)
	Acier	Aluminium	
Classe 1	P6166		
Classe 2	P1938	P1940	P1942



Verrouillage volet par clé violon

• Lestage

DÉSIGNATION	CONDIT.	CODE ARTICLE
Plastobloc PM		P2167
Plastobloc GM	à l'unité	P2168

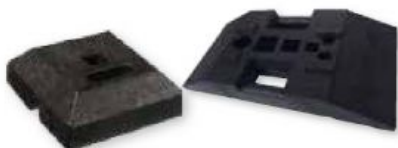

DÉSIGNATION	CONDIT.	CODE ARTICLE
Sac de lestage standard en polypropylène	L'unité	P2991
	Le lot de 50	P2231
Sac de lestage renforcé en PVC	L'unité	P2200
	Le lot de 50	P6200

KD pointe amovible "déviation" sur support mobile

KD22a (pointe amovible)
sur pied mobile
acier TS 28 (en option)
ou alu TS 45



KD POINTE AMOVIBLE SUR SUPPORT MOBILE	1000 X 300
Classe 1	P5702
Classe 2	P5703

DÉSIGNATION	CODE ARTICLE
Rack 18 panneaux	P0080

KD pointe amovible seul

KD22a POINTE AMOVIBLE	1000 X 300	1300 X 300
Classe 1	P5708	P5714
Classe 2	P5709	P5715



KD22a (pointe amovible)



Prévoir un kit attache sur 80x40

DÉSIGNATION	CODE ARTICLE
Bipied léger	P2148
Bipied lourd	Nous consulter

KD22a "VILLE**" POINTE AMOVIBLE	1000 X 300 9 caractères max.	1300 X 300** 12 caractères max.
Classe 1	P5710	P5712
Classe 2	P5711	P5713

Prévoir un kit attache sur 80x40

*Nom de la ville au choix

**2 modèles disponibles à préciser à la commande selon que le panneau soit fixé sur Bipied (modèle 1) ou sur support incliné TS28 ou 80x40 (modèle 2).

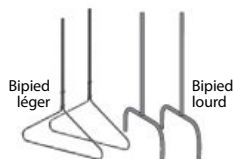

• Montage sur support fixe pour chantier longue durée



Panonceau 700 x 200, 1 rail.



Autres dimensions 2 rails.



Pour montage sur support fixe. Kit livré monté. À prévoir à la commande. Supports et fixations non compris.

SUPPORTS	MOMENT ADMISSIBLE daN.m	2 M	2,5 M	3 M	3,5 M	4 M	FIXATIONS
80 x 40 x 1,5	120	P0292	P0293	P0294	P0295	P0296	P0316
80 x 80 x 2	380	P0297	P0298	P0299	P0300	P0301	P0317

KIT ATTACHE ARRIÈRE	CODE ARTICLE
Pour triangle	P6158

• Lestage



DÉSIGNATION	CONDIT.	CODE ARTICLE
Plastobloc PM		P2167
Plastobloc GM	à l'unité	P2168



DÉSIGNATION	CONDIT.	CODE ARTICLE
Sac de lestage standard en polypropylène	L'unité	P2991
	Le lot de 50	P2231
Sac de lestage renforcé en PVC	L'unité	P2200
	Le lot de 50	P6200



HAUTEUR EN MM	HAUTEUR DE CARACTÈRE	CLASSE	800	1000	1300	1600	1900	2200	2500
250	1 ligne 100	Classe 1	P2045	P2053	P2069	P2085	P2101	P2117	-
		Classe 2	P2046	P2054	P2070	P2086	P2102	P2118	-
300	1 ligne 125	Classe 1	P2047	P2055	P2071	P2087	P2103	P2119	P2133
		Classe 2	P2048	P2056	P2072	P2088	P2104	P2120	P2134
400	1 ligne 160 2 lignes 100	Classe 1	P2049	P2057	P2073	P2089	P2105	P2121	P2135
		Classe 2	P2050	P2058	P2074	P2090	P2106	P2122	P2136
500	1 ligne 200 2 lignes 125	Classe 1	P2051	P2059	P2075	P2091	P2107	P2123	P2137
		Classe 2	P2052	P2060	P2076	P2092	P2108	P2124	P2138
600	1 ligne 250 2 lignes 160 3 lignes 100	Classe 1	-	P2061	P2077	P2093	P2109	P2125	P2139
		Classe 2	-	P2062	P2078	P2094	P2110	P2126	P2140
750	2 lignes 200 3 lignes 125	Classe 1	-	-	P2079	P2095	P2111	P2127	P2141
		Classe 2	-	-	P2080	P2096	P2112	P2128	P2142
900	2 lignes 250 3 lignes 160	Classe 1	-	-	-	P2097	P2113	P2129	P2143
		Classe 2	-	-	-	P2098	P2114	P2130	P2144
1200	3 lignes 200 3 lignes 250	Classe 1	-	-	-	-	P2115	P2131	P2145
		Classe 2	-	-	-	-	P2116	P2132	P2146

	KD43a ex1	1300x300	Classe 1	P1966
	KD43b	1600x300	Classe 1	P1968
	KD22b	1600x300	Classe 1	P1970
	KD22a ex2	1300x400	Classe 1	P1972
	KD43a ex2	1300x400	Classe 1	P1974
	KD43a ex2	1300x400	Classe 2	P1975
	KD69a	1000x400	Classe 1	P1976
	KD69b	1600x750	Classe 1	P1978
			Classe 2	P1979

• Fixation sur tout type de support par brides ou colliers en simple face ou dos à dos :

Voir pages 49 et 51.

Sur support acier 80 x 40 ou 80 x 80 ou Ø 60 mm avec brides 80 x 40 ou 80 x 80 ou 60 mm. Boulonnerie inox M8 x 25.



Bride simple



Bride double

Sur support en aluminium Ø 60, 76 ou 89 mm avec collier aluminium 60, 76 ou 89 mm. Boulonnerie inox M8.



Collier simple



Collier double



KD42	1600x1200	1200x1600	2200x1800	3000x2400
NBRE ÉLÉMENTS	1		2	
NBRE RAILS/ÉLÉMENT	3			
NBRE FIXATIONS SUR 2 SUPPORTS	6		12	
Classe 1	P2006	P2009	P2018	
Classe 2	P2007	P2010	P2019	

Panneau en aluminium

LILLE

KD 44

Encart KD44 à la demande, nous consulter.



• **Film d'occultation.**

Noir 50 x 0,40 m

P2198

• **Supports mobiles verticaux pour KD42 1600 x 1200**



SUPPORT DROIT TS29	CODE ARTICLE
Grande Gamme (GG)	P0370
Gamme Très Grande (TGG)	P0371

Lestage, voir page 86.

• **Montage sur support fixe**

SUPPORTS	MOMENT ADMISSIBLE daN.m	2 M	2,5 M	3 M	3,5 M	4 M	FIXATIONS
80 x 40 x 1,5	120	P0292	P0293	P0294	P0295	P0296	P0316
80 x 80 x 2	380	P0297	P0298	P0299	P0300	P0301	P0317

SUPPORTS	MODÈLE	DIM. MM	MONTANT ADMISSIBLE daN.m	LE ML	FIXATION
	IA	95x57	576	P0766	
	IB	117x70	1079	P0767	
	IC	144x86	2021	P0768	
	ID	178x106	3795	P0769	
	IE	219x131	7118	P0770	

SIGNALÉTIQUE DE CHANTIER



Panneau signalétique de chantier à la demande, nous consulter.



Kit BIFLASH à Leds pour KD42

Kit de 2 optiques à Leds, très faible consommation.

Diamètre des optiques : 114 mm.

Montage : Équerres universelles (boulonnerie comprise).



Les optiques sont placées au-dessus du signal.

DÉSIGNATION	CODE ARTICLE
Option 3 feux clignotants intégrés panneau*	P0839
3 feux clignotants avec kit attache rapide*	P6161
Support rabattable spécial triangle lumineux	P0365

* 2 piles ou batterie rechargeable à préciser à la commande (non inclus)



- 2 Boîtier rechargeable aimanté contenant une batterie haute qualité YAUSA 12V 7AH au plomb garantie 2 ans
- Boîtier amovible en quelques secondes (prévoir de fixer 1 petite plaque acier si le panneau est en aluminium)
 - Indicateur de charge
 - 800 cycles de recharge de la batterie
 - Boîtier résistant de 4 kg seulement
 - Fonctionnement -25°C à + 55°C



• Feux de balisage et d'alerte.

Que le chantier soit ou non maintenu durant la nuit, le panneau KD42 est **obligatoirement de Classe 2 ET doté de feux de balisage et d'alerte** sur les routes à chaussées séparées.



• Possibilité de brancher sur alimentation solaire

voir page 25.



DÉSIGNATION	AUTONOMIE	COÛT À L'USAGE	CODE ARTICLE
Boîtier de commande pour piles			P0840
1 Pile 6V 7Ah à l'unité*	•	€ € €	P4979
1 Pile 6V ECO VERT 30 Ah à l'unité*	••	€ €	P5022
1 Pile 6V 45 Ah longue durée à l'unité*	••	€ €	P4980
1 Pile 5 à 6V 4,5 Ah rechargeable à l'unité*	••• rechargeable	€	P5023
Chargeur pour pile 6 V rechargeable			P0820

*Prévoir 2 piles.

DÉSIGNATION	AUTONOMIE	COÛT À L'USAGE	CODE ARTICLE
2 Alimentation rechargeable aimantée 12V 7Ah (solution conseillée)	3 jours rechargeable	€	P0831
Batterie 12V 7Ah seule			P0836
Chargeur 220V/12V pour batterie			P0832

DÉSIGNATION	AUTONOMIE	COÛT À L'USAGE	CODE ARTICLE
3 Batterie rechargeable 12V 45Ah	20 jours rechargeable	€	P4978
4 Caisson porte-batterie			P6162
Alimentation rechargeable 12V 26 Ah	12 jours rechargeable	€	P5106

REMORQUE PORTE-PANNEAUX

nous consulter



SUPPORTS MOBILES

Supports mobiles inclinés

Réalisés en rond plein de Ø 12 mm en acier galvanisé à chaud. Boulonnerie M6 comprise. Lestage: 20 kg.

DÉSIGNATION	CODE ARTICLE
Support mobile incliné	P5635
Rack 18 panneaux	P0080



- Support autobloquant.
- Lestage facile.



Encombrement:
Hauteur: 970 mm.
Longueur: 534 mm.
TSI14 : • Poids : 4 kg.
• Lestage: 20 kg.

Supports mobiles verticaux

Réalisés en acier galvanisé à chaud. Boulonnerie M8 comprise. Lestage 40 kg à l'avant comme à l'arrière.

SUPPORT DROIT TS 29	CODE ARTICLE
Gamme Grande (GG)	P0370
Gamme Très Grande (TGG)	P0371

Encombrement grande gamme:
Hauteur: 1741 mm.
Longueur: 1090 mm.
Poids: 13 kg.
Lestage: 40 kg.

Encombrement très grande gamme:
Hauteur: 2031 mm.
Longueur: 1334 mm.
Poids: 16 kg.
Lestage: 40 kg.

Verrouillage en position ouverte comme fermée:



Position ouverte



Position fermée



- Facile à déplacer sur site.

Le support TS 29 est doté de 2 roulettes.



Supports de glissières



Support de fixation sur glissière béton à poignée



Support de fixation sur glissière métallique

SUPPORT GLISSIÈRE		CODE ARTICLE
Porte-panneau droit 40x40	Acier	P2156
	Alu	P1853
Support glissière béton		P2152
Support glissière métallique		P2150



Support porte panneaux 40x40 droit avec poignée

SUPPORTS VERTICAUX

Supports acier galvanisé et fixations adaptées



SUPPORTS	MOMENT ADMISSIBLE daN.m	2 M	2,5 M	3 M	3,5 M	4 M	FIXATIONS
80 x 40 x 1,5	120	P0292	P0293	P0294	P0295	P0296	P0316
80 x 80 x 2	380	P0297	P0298	P0299	P0300	P0301	P0317

Kit attache arrière pour montage sur support fixe

Kit livré monté. À prévoir à la commande.
Supports et fixations non compris.



KIT ATTACHE ARRIÈRE	CODE ARTICLE
Pour triangle	P6158
Pour disque 650	P6158
Pour autres disques	P6159
Pour carré/rectangle	P6159
Pour panneau (1 rail) 700x200 et 900x250	P6160
Pour autres panneaux (2 rails)	P6159
Pour K8 carré	P6159

LESTAGES VERTICAUX

Plastobloc



1 Lest en PVC recyclé Grand Modèle.

Permet de recevoir tout support de signalisation (Ø 60 - Ø 40 - 80 x 40 - 60 x 60 - 40 x 40 - 80 x 80).
Dimensions : 790 x 390 x 122 mm. Poids : 25 kg.
Équipé de 2 poignées de manutention. Empilable.

2 Lest en PVC recyclé Petit Modèle.

Permet de recevoir un support de signalisation 40 x 40 ou Ø 60 ou 80 x 40 (préciser à la commande).
Dimensions : 400 x 400 x 100 mm.
Poids : 15 kg.



DÉSIGNATION	CONDIT.	CODE ARTICLE
Plastobloc PM		P2167
	à l'unité	P2168
Plastobloc GM	palette de 40 pièces	P6167

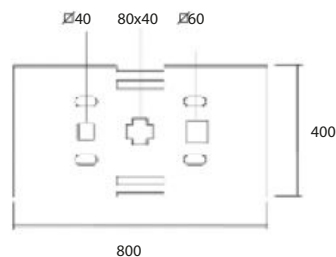

Les frais de port pour les produits volumineux ou lourd sont facturés prix coûtant (Voir Conditions générales de vente page 131).

Sacs de lestage

1 Sac de lestage en polypropylène - 100 g/m².

Dim. 700 x 500. Capacité de lestage : 20 kg.
Couleur écru. Grande résistance aux UV.
Vendu vide à l'unité.

2 Sac de lestage en PVC - 550 g/m².

Dim. 410 x 600.
Capacité de lestage : 18 kg. Couleur orange.
Fermeture par œillets et cordeau.
Vendu vide à l'unité.



DÉSIGNATION	CONDIT.	CODE ARTICLE
Sac de lestage standard en polypropylène	L'unité	P2991
	Le lot de 50	P2231
Sac de lestage renforcé en PVC	L'unité	P2200
	Le lot de 50	P6200



K5c gauche.



• **Comment implanter les balises K5c ?**

Les balises K5c sont implantées de telle sorte que les biseaux indiquent la voie laissée libre à la circulation.

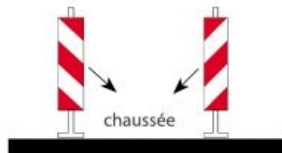

K5c	SIMPLE FACE	DOUBLE FACE
Classe 2	P2215	P2216

* Préciser le ou les sens à la commande.



K5c "Piéton"
Classe 1 Simple ou Double face.



Info chantier plastique avec vitrine A4.

DÉSIGNATION	CODE ARTICLE
Balise plastique info chantier	P6506
balise piéton	P6178

TopLED Synchro

Chaque feu d'une cascade TopLED Synchro est équipé d'un circuit de contrôle auto-synchronisable permettant de multiples configurations et une plus grande sécurité de fonctionnement.

- Mode de fonctionnement:
 - Guidage: séquentiel, défilement.
 - Interdiction: synchrone, alternant.
- Mode alterné: exemple 2-3-2.
- Émission unidirectionnelle (simple face).
- Cellule crépusculaire.
- Diode LED haute densité.
- Télécommande infrarouge.
- 2 modes de fixation possibles.



Autonomie:

- **45Ah** Nuit: environ 116 jours
- Jour et Nuit: environ 58 jours

DÉSIGNATION	CODE ARTICLE
TopLED - 5 unités	avec télécommande, clé activation et clé 6 pans P6181
Pile 6V 7AH à l'unité	P4979
Pile 6V 45AH longue durée à l'unité	P4980



• **Attache anti-vol.**



Kit FLASH défilant à Leds Filaire

Kit optiques à défilement à Leds, très faible consommation. Électronique intégrée dans l'optique.
Mode de fonctionnement: Jour/Nuit ou Nuit.
Diamètre des optiques: 200 mm.
Montage sur K5c: emboîtement et vissage.
Alimentation: batterie.



• **Plastobloc**
voir page 87.



• **Feux de balisage et d'alerte.**

Que le chantier soit ou non maintenu durant la nuit, les balises K5c sont obligatoirement de Classe 2 et dotées de feux de balisage et d'alerte à défilement sur les routes à chaussées séparées.

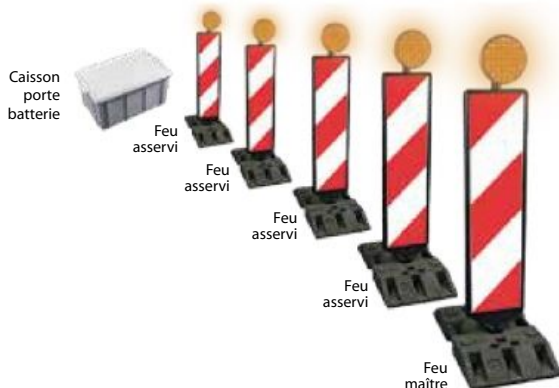

DÉSIGNATION	CODE ARTICLE
Feux défilant maître 5 feux*	avec cellule jour/nuit et 5 m de câble P0846
Feu asservi*	avec 15 m de câble
Batterie rechargeable 12V 45AH	P4978
Caisson porte batterie 12V 45AH	P6162

*Préciser le type de feu à la commande



Feu de chantier DIABOLUX.
Transport, déplacement et manipulation aisés.

Caisson et tête de feu en polypropylène teinté dans la masse.

Optiques de feu à Leds très basse consommation.
Diamètre des optiques: 200 mm.
Mât télescopique coulissant.

Synchronisation des feux par commande infrarouge.

Système sécurisé.
Un codage propre à chaque utilisateur rend le produit inutilisable par une tierce personne.

DÉSIGNATION	CODE ARTICLE
Paire de DIABOLUX avec télécommande infrarouge	P2184
Batterie 12V 200Ah 1 batterie par feu	P2185



• **Les signaux tricolores d'alternat sont toujours précédés d'un panneau de type AK17.**
Voir page 74.



• **Affichage temps restant.**

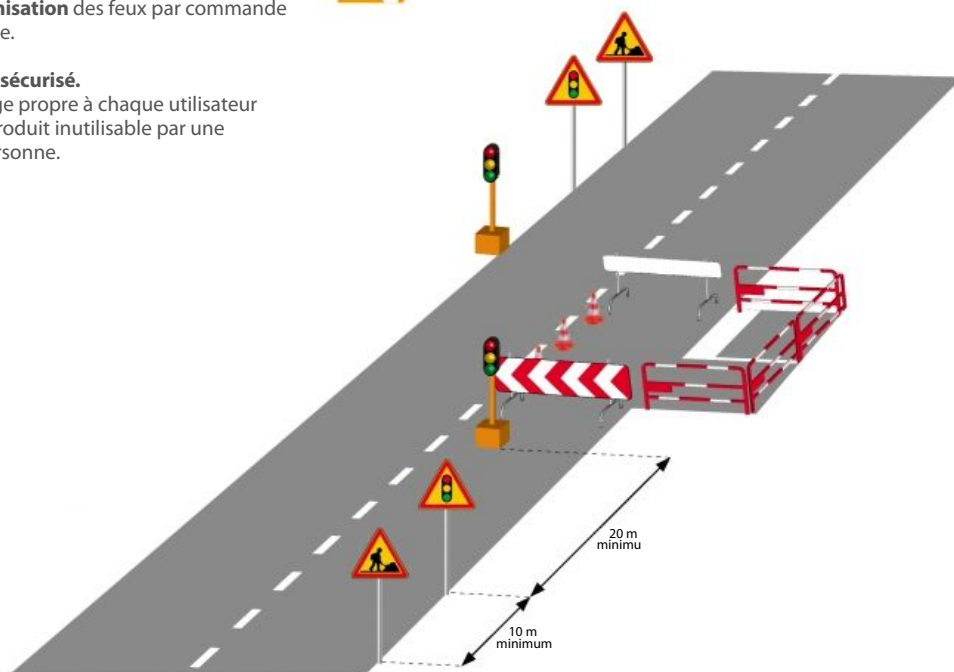

LANTERNE DE CHANTIER

Lanterne de chantier DOUBLE FACE à Leds.

- Existe en mono-pile ou bi-piles.
- Lentille Ø 200 mm.
- Attache antivol fournie.
- Remplacement des piles facile et rapide.



Lanterne mono-pile

Lanterne bi-piles

Lanterne solaire

DÉSIGNATION	CODE ARTICLE	
Lanterne de chantier	Monopile	P6182
	2 piles	P6183
Lanterne de chantier solaire	Standard	P6184
	360° aimantée	P6185
	Pour cône de chantier	P6186
Pile 6V 7AH à l'unité	P4979	
Pile 6V 45AH longue durée à l'unité	P4980	

Modèle Info CHANTIER

Grand modèle

Le panneau d'information chantier haut de gamme avec structure renforcée en acier

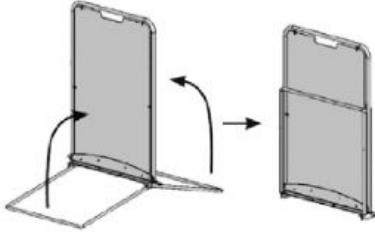

Panneau d'information chantier personnalisable.

Matériau:

Tôle d'aluminium d'épaisseur 1,5 mm.
Entourage en tube d'acier galvanisé intégrant 1 à 3 poignées de préhension.

Existe en 2 modèles:

- Grand modèle (GM) : affichage 500 x 1105 mm.
- Petit modèle (PM) : affichage 500 x 670 mm.

Support:

- En standard, pieds repliables en acier galvanisé.
Facilite le transport et le stockage.

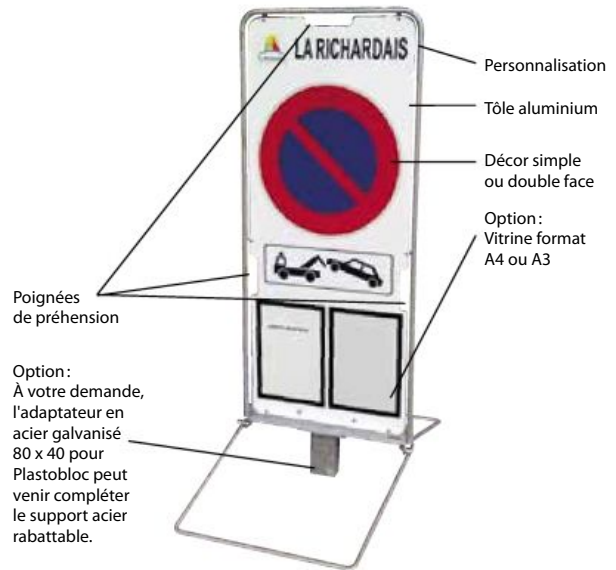

DÉSIGNATION		SIMPLE FACE	DOUBLE FACE
Info Chantier	PM	P2157	P6188
	GM	P6187	P2159
Adaptateur 80 x 40 pour Plastobloc pour INFO Chantier		P6172	
Vitrine A4 (l'unité)		P2169	
Vitrine A3 (l'unité)		P2170	

DÉSIGNATION	CONDIT.	CODE ARTICLE
Plastobloc PM		P2167
Plastobloc GM	à l'unité	P2168
	palette de 40 pièces	P6167



Modèle Info ECO

Modèle Info ECO

Ultra pratique grâce à ses poignées latérales et son pied solidaire 80 x 40 pour Plastobloc. Économique grâce à une conception simple.

DÉSIGNATION	SIMPLE FACE	DOUBLE FACE
Info ECO	P2153	P2154
Vitrine A4 (l'unité)	P2169	
Vitrine A3 (l'unité)	P2170	

NOUVEAUTÉ

INFO ECO
500 x 1100 mm avec pied 80 x 40 solidaire.
Simple ou double face. Vitrine en option.



PANNEAU À MESSAGE VARIABLE MANUEL ISOTEXTE®

Panneau à plaquettes adaptable à tous les cas de figures :

- chantier,
- information municipale ou événementielle.

Grâce à l'expérience d'ISOSIGN® en matière de signalisation et de respect de la réglementation en vigueur, ISOTEXTE® bénéficie des caractéristiques des panneaux certifiés, notamment, la tenue face aux effets du vent et la durabilité des décors garantie à 5 ans (fond non rétro-réfléchissant jaune ou blanc).

En outre, ISOSIGN® garantie la fourniture des plaquettes de réassort tout au long de la vie du panneau ISOTEXTE

(À la commande, préciser les lettres souhaitées, la couleur de fond : jaune ou blanc).



NOUVEAUTÉ



Valise de lettres.
Disponible sur demande.

DÉSIGNATION	CODE ARTICLE
Panneau nu 1200 x 1600	P6146
Malette de 100 plaquettes	P6147
Lot de 10 plaquettes supplémentaires	P6148
Support TS29	P0370

Dimension :

1200 x 1600 mm. 8 lignes HC 80 mm de 13 plaquettes.

Support conseillé : TS29 TGG

Fixation possible sur support 80 x 40 :

- par kit rail au dos du panneau en option (prévoir fixation 80 x 40).

Panneau non rétro-réfléchissant (fond peint jaune ou blanc).

AVERTIR LES DANGERS ET PRÉPARER LES CHANTIERS



DÉSIGNATION	COULEURS	CODE ARTICLE
Traceur de chantier 500 ml	Bleu, Jaune, Orange, Rouge ou Vert	P2191

Conditionnement : 12 unités.



DÉSIGNATION	CODE ARTICLE
Palette lumineuse Ø 180 mm - 350 g	Recto vert et verso rouge P6189
	Recto rouge et verso rouge (sortie école) P6190

Ajout d'une mention personnalisable sur la palette (nous consulter).



DÉSIGNATION	COULEURS	CODE ARTICLE
Gilet de visibilité Classe 2	Jaune	P2189
	Orange	P6191



DÉSIGNATION	CODE ARTICLE
Fanion K1 50 x 40 cm	Standard P2219
	Rétro-réfléchissant avec raidisseur P6192



Tripode rétro-réfléchissant jaune. Symbole identique sur les 3 côtés. Hauteur : 70 cm.

DÉSIGNATION	CODE ARTICLE
Tripode pliant	1 face rétro P6193
	3 faces rétro P6194

Supplément 25% si symbole non identique sur chaque face.

Plaque de sécurité route

Caractéristiques:

Plaque de protection de tranchées modulaire composée d'éléments individuels que l'on emboîte les uns aux autres suivant la longueur de la tranchée. Chaque plaque est en fibre de verre composite moulé autour d'une grille en acier.

Avantages:

- Fabriquée en matériau composite.
- Surface anti-dérapante.
- Bande rétro-réfléchissantes.
- Bords dotés d'un rajout souple et flexible pour réduction du bruit.
- Supporte le poids d'un véhicule de 44 tonnes.
- Système de boulons rétractables pour une meilleure stabilité.
- Longue durée de vie.
- Installation rapide et beaucoup plus simple (sans grue).



- **Système de boulons qui descendent lorsque chaque module est mis en place pour une meilleure stabilité.**



Plaque de sécurité piétons

Plaque sécurité Low Pro :

- Surface **antidérapante**,
- Usage pour **piétons uniquement**,
- Supporte un poids maximum de **200 kg**,
- Fabriquée en **plastique renforcé**,
- Dimensions: 1250 x 1250 mm,
- Poids: 24 kg.



Tapis de protection

Tapis de protection de sol :

- Surface **antidérapante** pour véhicule et piétons,
- Supporte un poids jusqu'à **80T sur terre plate**,
- Fabriqué en **matériau composite**,
- Installation rapide à l'aide de connecteurs,
- Facilité de nettoyage avec brosse ou jet d'eau,
- Dimensions: 2440 x 1220 mm,
- Épaisseur: 12 mm,
- Poids: 32 kg.



- **Connecteurs pour une installation rapide et facile.**



PROTÉGER LES CHANTIERS ET PERMETTRE LES ACCÈS

Rampe d'accès **NOUVEAUTÉ**

1 Rampe d'accès :

Rampe entièrement moulée en caoutchouc recyclé.
Permet de franchir des bordures jusqu'à 110 mm de hauteur.
On peut également y passer des câbles dans la partie la plus haute.
Dimensions 500 x 300 x 110 mm.
Poignées de levage.
Assemblage à l'aide des encoches.
Passage de câble diamètre 20 mm.



2 Rampe personne à mobilité réduite :

Rampe moulée en polyéthylène haute densité 100% recyclable.
Elle permet d'absorber des nivellements jusqu'à 125 mm.
Dimensions 1200 x 985 mm.
Charge 250 kg.
4 percements pour fixation au sol.
Antidérapant.



3 Passerelle de chantier :

Passerelle de chantier moulée en polyéthylène haute densité et 100% recyclable.
Dimensions 1200 x 800 mm.
Charge 400 kg.
4 percements pour fixation au sol.
Antidérapant.
Poignées de levage.
Haute résistance à l'impact.

DÉSIGNATION	DIMENSIONS (CM)	CODE ARTICLE
1 Rampe trottoir 2 rampes pour passage d'une voiture	Caoutchouc recyclé noir - 50 x 30	P6201
2 Rampe jaune PMR	120 x 100	P6202
3 Passerelle de chantier	120 x 80	P6203

 **• Voir réglementation PMR**
page 9.

Barrière de chantier

Barrière extensible : multigate

Barrière extensible en polyéthylène haute densité.
Elle permet un balisage d'une longueur de 2 mètres et se replie facilement.
Ces réservoirs peuvent être utilisés pour la lester.
Facilement transportable
Éléments rétro réfléchissants.



DÉSIGNATION	CODE ARTICLE
Barrière Extensible droite 3 m	P2227
1 Rigide rouge et blanche	P2228
Option sur barrière rigide Autocollant couleur logo	P2230
Découpe laser logo	P6196
Barrière de regard 2 Extensible 1 x 1 m	P2226
Barrière extensible "Multigate" 3 2,25 m	P6197 NOUVEAUTÉ

Balisage chantier ou danger



DÉSIGNATION	DIMENSIONS (M)	CODE ARTICLE
Ruban en rouleau 5 cm	100	P6198
	500	P2225
Grillage de protection en rouleau 50 m	1	P2194
	1,20	P6199
	Piquet 1,30	P2195
Chaîne plastique		P2196

Triangle triflash pour véhicules

Caisson double face en aluminium anodisé équipé d'une charnière pour rabattement.

Optiques: Leds très haute luminosité Ø 74 mm.

Centrale clignotante.

Bi-tension: 12/24V. Câble 3 m.

Cellule crépusculaire.

Finitions: Classe 1.

Symboles: AK5 ou AK14.

Dimensions: 500 mm ou 700 mm.

Option: platine aimantée en supplément P6235.



• **Panneau AK5 doté de 3 feux de balisage et d'alerte.**

Le panneau doit être visible de l'avant et de l'arrière du véhicule.

DIMENSION	500	700
Affectation	Véhicule léger	Véhicule lourd
Classe 1	P6222	P6224
Classe 2	P6223	P6225

Préciser le symbole AK5 ou AK14.

Commande à distance et crochet à prévoir.

DÉSIGNATION	DIM	CODE ARTICLE
Crochet magnétique pour maintien horizontal pour triangle seul		P5057
Fixation sur toit pour triangle	Collage direct*	500 P5053
		700 P5055
	Magnétique	500 P5054
		700 P5056
Commande distante de 4 m		P5047

*Colle non fournie.

Gyrophares halogènes



Version halogène



Version LEDs

FIXATION	PUISSANCE	12V	24V
① ISO			P5049
② HAMPE	Classe 1		P5048
③ Magnétique + PAC**		P5050	Nous consulter

Livré sans ampoule sauf magnétique compact.

**PAC - Prise allume-cigare.

FIXATION	PUISSANCE	12V	24V
HAMPE			P5061
Magnétique + PAC**	Classe 1		P5062
ISO			P5080
Magnétique + PAC**	Classe 2		P5092
Magnétique autonome avec chargeur	Classe 1		P5077



3 modes de fixation



Magnétique autonome avec chargeur

Solution pratique !

Le gyrophare magnétique autonome sans câblage (sur batterie) et déplaçable sur tout véhicule (aimantée).

Barre de toit équipée

Installation sur tout type de véhicule par collage 3 points :
pas de perçage du pavillon.

Traitement : anticorrosion de la barre et des supports.



DÉSIGNATION	CODE ARTICLE
Pack véhicule complet	P6234

Autres modèles, nous consulter.

DÉSIGNATION	TYPE	PUISSANCE	DIM	CODE ARTICLE
Barre 1,5 m à fixer, équipée avec triangle DF et 2 gyrophares LEDS	Relevage manuel	Classe 1	500	P5081
			700	P5083
	Relevage électrique	Classe 2	500	P5082
			700	P5084
			500	P5085
			700	P5086

DÉSIGNATION	TYPE	PUISSANCE	DIM	CODE ARTICLE
Barre 1,2 m à coller, équipée avec triangle DF Cl.2 à relevage manuel et 2 gyrophares	Halogène	Classe 2	500	P5063
			700	P5064
	LEDs	Classe 2	500	P5065
			700	P5066

Alimentation 12V.
Version courte 0,8 m (nous consulter).

Montage sur demande.

BALISAGE DE VÉHICULES



• Équipement des véhicules d'intervention.



Extrait Arrêté du 16 novembre 1998 - Articles 122C et 113C - Matériels mobiles.

Les véhicules d'intervention et de travaux, à l'arrêt ou en progression lente sur une chaussée ouverte à la circulation publique ou sur bande d'arrêt d'urgence, doivent être équipés de feux spéciaux répondant aux prescriptions de l'arrêté du 4 juillet 1972 et d'une signalisation complémentaire conforme aux dispositions de l'arrêté du 20 janvier 1987.

L'équipement minimum obligatoire d'un véhicule d'intervention et de travaux, à l'arrêt ou en progression lente sur une chaussée ouverte à la circulation publique ou sur bande d'arrêt d'urgence est :

- un ou plusieurs gyrophares
- des bandes de signalisation
- un panneau lumineux AK5



DÉSIGNATION	ILLUSTRATION	DIM	CLASSE	CODE ARTICLE
Kit Rouleaux zébra droite ou gauche		9 M	A	P6208
			B	P6209
		45 M	A	P6210
			B	P6211
Kit 2 bandes		56 x 14 cm	A	P6212



• Rouleaux ou kit rouleau.

Kit rouleau de 9 m = 3 véhicules équipés.
Kit rouleau de 45,70 m = 16 véhicules équipés.

DÉSIGNATION	ILLUSTRATION		DIM (MM)	CODE ARTICLE
CONVOI EXCEPTIONNEL sur tôle alu 2 mm Classe 2 prismatique		simple face	1200x400	P6214
			1900x250	P6215
		double face	1200x400	P6216
			1900x250	P6217
SERVICE Classe 2 prismatique		adhésif	500x150	P6218
			1000x300	P6219
		magnétique	500x150	P6220
			1000x300	P6221

Laquage en option, voir Nuancier page 130. Protection anti-graffiti, nous consulter.

SOLUTIONS VILLE

Les solutions villes ISOSIGN® sont conçues pour communiquer, informer, guider et accompagner les usagers de la route. Tous les produits développés dans la gamme solutions villes d'ISOSIGN® sont de **conception et de fabrication 100 % Française.**

Elles répondent aux exigences de toutes les communes en termes d'**esthétisme, de fonctionnalité, de sécurité, et de budget.**



PERSONNES À MOBILITÉ RÉDUITE (PMR)

Respecter les normes et les réglementations en vigueur est un prérequis dans notre métier. Aussi la gamme ISOCITY® est pensée pour répondre en tout point à la législation du handicap pour les Personnes à

Mobilité Réduite (loi du 11 février 2005 - selon guide du CERTU et de l'arrêté du 18 septembre 2012, modifiant l'arrêté du 15 janvier 2007).



SOLUTIONS VILLE

ORIENTER, EMBELLIR ET SÉCURISER LA VILLE



Gamme ISOCITY®

Signalisation d'Information Locale (SIL)
Relais d'Information Service (RIS)
Mobilier urbain

Signalisation des rues et quartiers

Mobilier urbain

GAMME ISOCITY®



Informer, guider, faciliter, embellir...

Depuis sa création, ISOSIGN® s'inscrit dans une démarche **d'innovation** pour tous les usagers et tous les acteurs de la route. Notre volonté d'entreprendre qui nous anime depuis toujours, nous permet de lancer aujourd'hui **la gamme ISOCITY®**.

Notre gamme de signalétique ISOCITY® est conçue pour apporter toutes les solutions à votre commune pour **communiquer, informer, guider et accompagner** les usagers de la route.

Véritable **acteur de l'image de votre commune**, notre gamme ISOCITY® est une **réponse à toutes vos attentes** en termes **d'esthétique**, de **fonctionnalité**, de **sécurité**, et de **budget**.



Gamme **ISOCITY**[®]

Pour répondre à toutes les configurations d'installation, la gamme **ISOCITY**[®] c'est:

- Une grande **facilité de montage**,
- Une **maintenance réduite** grâce aux matériaux utilisés (aluminium, thermoplastique) et à la simplicité du démontage des planches,
- La **garantie d'une bonne tenue mécanique** en s'appuyant sur les normes de signalisation et les normes européennes,
- Une **protection contre le vandalisme** grâce aux fixations cachées par des parclozes
- Une **protection des faces** par film antigraffiti.



Mono mât Drapeau



Mât 3 directions



Mono mât Applique

Informer avec élégance

ISOCITY[®], modèle déposé, est une gamme complète, modulable et disposant d'options qui valorisent tous vos messages. Centre-ville, zone industrielle, zone artisanale, site historique, à chaque besoin, la gamme **ISOCITY**[®] respecte la cohérence d'image de votre commune et la bonne compréhension de l'information transmise.



Flashcode

Étude graphique

Des matériaux entièrement recyclables, choisis avec une attention particulière:

- Mâts et planches en profilés d'aluminium.
- Fixations en fonderie zamak ou en injection de thermoplastiques.
- Habillages en profilés d'aluminium, en tôle aluminium ou en ABS.





ISOCITY® la gamme aux options soignées

- 1 Numéro de repérage.
- 2 Plaque de finition de couleur pour réaliser un jalonnement
- 3 Laquage chapeau
- 4 Bras décoratif
- 5 Enjoliveur de planche
- 6 Laquage fixation et embout
- 7 Laquage pareclose



Info City



Arche



Une personnalisation adaptée à toutes situations

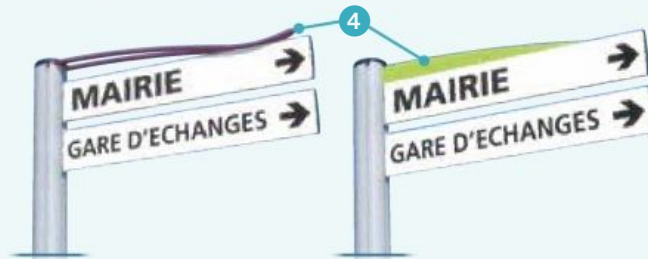

La gamme aux atouts ingénieux et incomparables



Bi-mât



Bi-mât

Design robuste



PERSONNES À MOBILITÉ RÉDUITE

Respecter les normes et les réglementations en vigueur est un prérequis dans notre métier, aussi la gamme **ISOCITY®** est pensée pour répondre en tout point à la législation du handicap pour les Personnes à Mobilité Réduite (loi du 11 février 2005) selon guide du CERTU et de l'arrêté du 18 septembre 2012 (modifiant l'arrêté du 15 janvier 2007).



Le mât:

- Design épuré, réalisé en profilé aluminium laqué.
- Existe en 2 dimensions pour répondre à toutes les configurations en bi-mât, mono-mât et totem.
- Peut recevoir des parcloles en profilé aluminium laqué pour cacher les vis de fixation
- Possibilité de personnalisation par la couleur.

La planche:

- Forme plane d'un côté et galbée de l'autre.
- Possibilité d'un décor sur les 2 faces.
- Existe en 3 hauteurs 98, 160 et 240 mm et 5 longueurs standards 600, 800, 1000 et 1300 mm
- Adaptable sur le bi-mât et sur le mono-mât.
- Embouts noirs ou laqués.
- Parcloles en profilé aluminium laqué pour cacher les vis de fixation.
- Décor en lettres découpées, laquage ou en impression numérique, sur des films non rétro-réfléchissants, des films Classe 1, Classe 2 ou Classe 3.

Les fixations:

- **Invisibles** pour le mono-mât ou le bi-mât.
- Fonderie zamak (mono-mât) ou en injection de thermo-plastiques (bi-mât).
- Montage simple et sécuritaire.
- **Démontables par l'avant ou l'arrière** (bi-mât).
- Visibles mais pouvant être agrémentées d'un capot de couleur, les fixations en applique permettent un montage centré ou décentré des planches.



Les ancrages:

- Fixations au sol réalisées par mâts noyés dans des plots béton, ou par des mâts montés dans des fourreaux acier, ou par des platines en acier galvanisé fixées sur des tiges d'ancrage permettant de régler l'orientation.

Gabarit de pose, nous consulter.



Montage tri-mât



Ancrage

MOMENT MAXI ADMISSIBLE EN M.DAN	NOYÉ	EN FOURREAU	ANCRÉ SUR PLATINES
Mât de 90	410	410	250
Mât de 120	880	880	510 / 1060

Les habillages : les embouts de planches, les chapeaux réalisés en injection de thermoplastiques peuvent être noirs ou laqués.

Les Mono-mât ISOCITY®

Descriptif de la gamme en page 106



Mezzo

Fixation des planches en applique

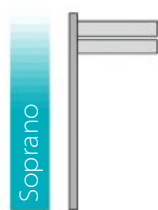

Soprano

Fixation des planches en drapeau

Les Bi-mât ISOCITY® DUO

Descriptif de la gamme en page 106

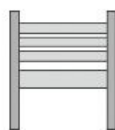

Avec planches interchangeables

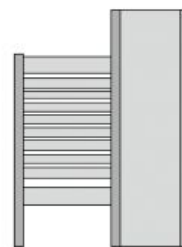

Avec totem

Compléments de Gamme ISOCITY®

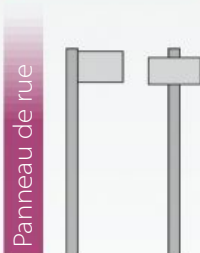

Panneau de rue

Pour un esthétisme homogène en zone Industrielle et/ou artisanale.

Composition :

- Planches de 240 x 450 mm
- Montage en drapeau ou en applique



Totems divers

Installation en bi-mât ou seul.

Composition :

- 2 mâts de signalétique
 - Panneau central en composite (largeurs 600, 900 ou 1200 et hauteurs 1500, 2000, 2500, 3000, 3500 ou 4000)
- Décors (simple ou double face) : Réalisables en lettres découpées + laquage ou impression numérique.
Montage de lames en drapeau possible sur les côtés (nombre en fonction de la taille du totem et zone d'implantation).

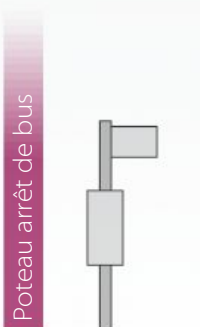

Poteau arrêt de bus

Composition :

- 1 poteau de signalétique
- 1 vitrine pouvant accueillir 1 à 3 pages A4
- 1 tête d'arrêt 240 mm (applique ou drapeau)

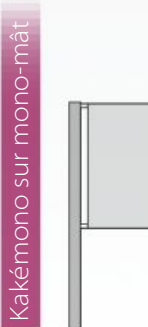

Kakémono sur mono-mât

Pour une information événementielle.

Composition :

- Bâche imprimée
- Supports en aluminium - Mât de signalétique



Tôle sur mono-mât

- Pour un affichage direct d'une information locale.
- Simple face

Compléments de Gamme ISOCITY®

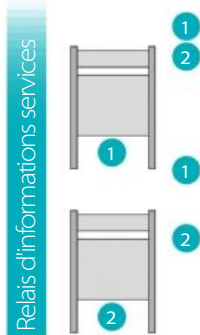

Relais d'informations services

- 1 Version affichage direct
- 2 Version affichage vitrine

Composition :

- 2 mâts de signalétique

Formats :

- 1600 x 1200, 1200 x 1600, 800 x 1200 mm

- 1 Panneau aluminium simple ou double face (pour affichage local, libre ou cartographique)
- 2 Vitrine simple ou double face, lumineuse ou non (pour affichage direct d'une cartographie ou d'informations locales)

Formats :

- 1600 x 1200, 1200 x 1600, 800 x 1200 mm

Pour l'affichage municipal :

- Fixation en mural, sur mono mât ou bi-mât
- En profilé aluminium laqué
- Épaisseur 34, 45, 80 ou 160 mm
- Peut recevoir de 1 à 27 A4
- Portes battantes ou à ouverture à l'italienne



* Préciser le texte.

Complément Signalétique

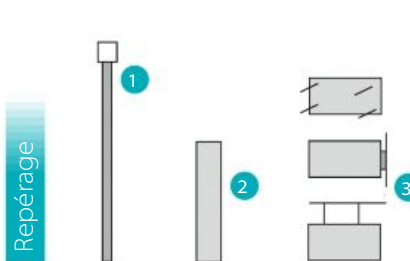

Repérage

Pour le repérage des zones et jalonnement du parcours.

Composition :

- 1 Mât de signalétique + plaque de repérage laquée (ajout d'embout possible)
- 2 Poteau vertical de largeur 160 ou 240 mm et de hauteur 800 ou 1000 mm
- 3 Mural en applique, drapeau ou suspendu.

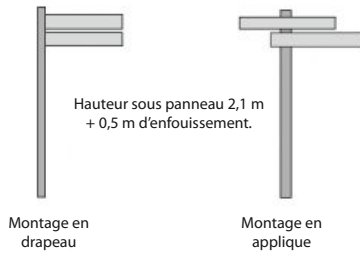
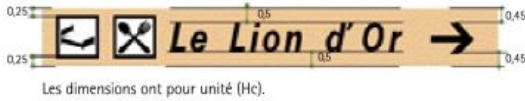

Hauteur sous panneau 0,8 m + 0,5 m d'enfouissement.



HAUTEUR (MM)	HAUTEUR DE CARACTÈRE HC	SF/DF	LONGUEUR (MM)	600	800	1000	1300	
100	1 ligne : - 50 (piétons)	SIMPLE	Classe 1	P1530	P1542	P1554	P1566	
		FACE	Classe 2	P1531	P1543	P1555	P1567	
	- 62,5 (zone 30)	DOUBLE	Classe 1	P1532	P1544	P1556	P1568	
		FACE	Classe 2	P1533	P1545	P1557	P1569	
	Nbre de lames max sur mât (Vent à 130 daN.m ²)			90 mm	600	800	1000	1300
				120 mm	600	800	1000	1300
160	1 ligne : - 80 (50 km/h)	SIMPLE	Classe 1	P1534	P1546	P1558	P1570	
		FACE	Classe 2	P1535	P1547	P1559	P1571	
	2 lignes : - 50 (piétons)	DOUBLE	Classe 1	P1536	P1548	P1560	P1572	
		FACE	Classe 2	P1537	P1549	P1561	P1573	
	Nbre de lames max sur mât (Vent à 130 daN.m ²)			90 mm	600	800	1000	1300
				120 mm	600	800	1000	1300
240	2 lignes : - 62,5 (Zone 30)	SIMPLE	Classe 1	P1538	P1550	P1562	P1574	
		FACE	Classe 2	P1539	P1551	P1563	P1575	
	- 80 (50km/h)	DOUBLE	Classe 1	P1540	P1552	P1564	P1576	
		FACE	Classe 2	P1541	P1553	P1565	P1577	
	Nbre de lames max sur mât (Vent à 130 daN.m ²)			90 mm	600	800	1000	1300
				120 mm	600	800	1000	1300

Décor lettres découpées appliquées sur fond peint ou impression numérique NR-C1 sur toute la lame (Option peinture non comprise). Prévoir kit fixation et embout de lame (En applique ou en drapeau).



- 1 Mât avec pareclose
- 2 Lame
- 3 Chapeau
- 4 Bras décoratif
- 5 Kit fixation lame en drapeau
- 6 Embout de lame (noir par défaut)
- 7 Kit fixation lame en applique



FIXATIONS	CONFIGURATION	CODE ARTICLE
Kit de fixation pour 1 planche	En drapeau	P1580
	En bimât	P1581
	En applique	P1582

Les kits de fixation en drapeau et en applique comprennent un renfort ou une double fixation pour garantir la solidité de la lame sur le support.

SUPPORTS	DIMENSION (MM)	MOMENT MAX ADMISSIBLE (DANM)	CODE ARTICLE
Mât 3 gorges (pareclose en option)	90	410	P1585
	120	880	P1586
Chapeau	90		P1589
	120		P1590
Embase (Recommandée pour versions sur mât)	90		P1587
	120		P1588
Lot de 4 Tiges d'ancrage (recommandée pour versions sur mât)			P0994
Lot de 4 Tiges d'ancrage HAS M12 HILTI avec capsule HVU (pour versions sur mât en l'absence de tiges d'ancrage)			P1747
Fourreau par tube PVC 100 mm longueur 500 mm (recommandée pour bimât)			Non fourni
Lot de 4 vis et chevilles (pour bimât sur embase avec moment inférieur à 200DaNm)			P1750

Pour une liaison au sol sans embase enfouie dans le massif, prévoir 0,5 Ml de mât supplémentaire.

ORNEMENT	CODE ARTICLE
Bras décoratif pour planche en drapeau	P1583
Pareclose de lame au Ml	P1593
Embout de lame	En drapeau et applique** P1578

**Prévoir 2 embouts en applique.

SIGNALISATION DES RUES ET QUARTIERS

Plaque de rue aluminium (simple face)



Les plaques de rue sont à fixer au mur et évitent ainsi l'ajout de supports supplémentaires sur les trottoirs.

Elles sont recommandées dans les lieux urbanisés en présence de construction de type immeuble.



Plaque de rue avec fronton.



La personnalisation par excellence !

Couleurs de fond et de décor

Fond laqué ou adhésif :

7 couleurs standards RAL ou QM.
Autre couleur, nous consulter.



Décor (texte + listel) :

6 couleurs standards d'adhésifs

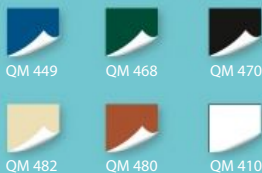

Fond :
6 couleurs au choix.

Décor (lettrage et listel) :
6 couleurs au choix.



• Nota :

- Le lettrage et le listel sont de même couleur.
- Jouez le contraste entre le fond et le décor.

Fond foncé - Décor clair.
Fond clair - Décor foncé.

Listels

3 finitions différentes :

Lors de votre commande, n'oubliez pas de nous faire part de votre choix.



Listel simple



Listel double



Listel triple

Panneau de rue aluminium (simple face)



Les panneaux de rue sont à fixer sur supports de signalisation existants ou non voir en mural avec un kit de fixation mural (voir chapitre support).

Ils sont indispensables en l'absence d'immeuble lorsqu'il est impossible de mettre une plaque de rue.



Numéros de maison aluminium

Les numéros de maison sont à fixer au mur ou sur les boîtes au lettre et permettent d'identifier une maison ou un immeuble au sein d'une rue.



• **Apposer un numéro sur votre maison est obligatoire**

Et ce n'est pas seulement parce que c'est la loi. C'est une question de sécurité. Pour éviter que les services de secours ne perdent des minutes précieuses à la recherche de la bonne adresse, les numéros de maison doivent être indiqués et visibles.



Logos et blasons



Réalisés en impression numérique, sur une surface maxi de 100 cm², soit 10 cm x 10 cm, les logos, blasons et armoiries n'engendrent pas de plus value, dès lors que les éléments techniques de mise en décor ont été traités par notre service infographie et archivés.

En clair, vous ne payez ces frais techniques qu'une seule fois, lors de votre première commande.

N'oubliez pas de nous préciser s'il s'agit d'une première commande ou si nous avons déjà traité votre fichier.

DÉSIGNATION	TARIF
Reproduction d'un blason ou d'un logo	Nous consulter



La qualité de réalisation et d'impression dépend en grande partie de la nature des éléments que vous nous transmettez :
- Papier type en-tête de lettre couleur.
- Fichier informatique au format eps, ai ou pdf.

Polices de caractère

4 polices différentes :

À votre demande, nous pouvons combiner : MAJUSCULE + minuscule ou TOUT MAJUSCULE.

Notre conseil : 3 lignes de texte maximum dont une relative à un titre de la personnalité désignée.



Times Bold



Helvetica Bold



Fanklin Gothic Demi



Garamond

PLAQUE DE RUE



DÉSIGNATION	DIMENSIONS (MM)	TRADITIONNELLE PLANE			EMAIL (Nous consulter)
		IMPRESSION NUMÉRIQUE	PEINTE STANDARD	PEINTE NON STANDARD	
Plaque de rue murale plane	450x250	P6507	P6478	P6478+P2996	P6493
	500x300	P6508	P6479	P6479+P2996	P6494
Kit fixation sur mur (vis et chevilles)				P6480	



DÉSIGNATION	DIMENSIONS (MM)	TRADITIONNELLE PLANE		
		IMPRESSION NUMÉRIQUE	PEINTE STANDARD	PEINTE NON STANDARD
Plaque de rue murale avec fronton	450x250	P6525	P6482	P6482+P2296
	500x300	P6526	P6483	P6483+P2296
Kit fixation sur mur (vis et chevilles)			P6480	

Plaque de rue en aluminium plane.
Préperçage 4 trous Ø 5 mm.



DÉSIGNATION	DIMENSIONS (MM)	TRADITIONNELLE VOLUME			EMAIL (Nous consulter)
		IMPRESSION NUMÉRIQUE	PEINTE STANDARD	PEINTE NON STANDARD	
Plaque de rue murale volume	450x250	P6519	P6520	P6520+P2996	P6495
	500x300	P6522	P6523	P6523+P2996	P6496
Kit fixation sur mur (vis et chevilles)				P6480	

Plaque de rue en aluminium à bords pliés épaisseur 20 mm.
Perçage au dos et 4 trous dans les angles pour être posées indifféremment au mur ou sur support.

Lors de votre commande, précisez :
1°/ La couleur du fond.
2°/ La couleur du décor (listel et lettrage), la nature du listel (simple, double ou triple) et la police de caractères.

NUMÉRO DE MAISON Aluminium



DÉSIGNATION	DIMENSIONS (MM)	TRADITIONNEL PLANE			EMAIL (Nous consulter)
		IMPRESSION NUMÉRIQUE	PEINT STANDARD	PEINT NON STANDARD	
Numéro de maison	60 x 100 TER-BIS 150x100	P6527	P6487	P6487+P2996	P6497
	200 x 100	P6528	P6488	P6488+P2996	Nous consulter
Kit fixation sur mur (vis et chevilles)				P6480	

Numéro de maison en tôle aluminium plane.
Préperçage 2 trous Ø 5 mm.

Lors de votre commande, précisez :
1°/ La couleur du fond.
2°/ La couleur du décor (listel et lettrage), la nature du listel (simple, double ou triple) et la police de caractères.

VERSION IMPRESSION NUMÉRIQUE :

La liberté des couleurs à petit prix

Décor (fond + texte + listel) :

Couleurs libres selon référentiel Pantone



VERSION PEINTURE :

Pour un texte et un listel en relief

Décor (texte + listel) :

6 couleurs standards d'adhésifs

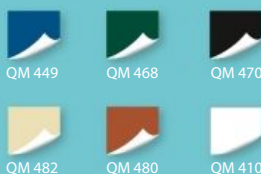

VERNIS EFFET EMAIL EN OPTION

Fond laqué :

7 couleurs standards RAL.

Autre couleur, nous consulter.



PANNEAU DE RUE



DÉSIGNATION	DIMENSIONS (MM)	TRADITIONNEL VOLUME			EMAIL (Nous consulter)
		IMPRESSION NUMÉRIQUE	PEINT STANDARD	PEINT NON STANDARD	
Panneau de rue angle droit	450x250	P6519	P6520	P6520+P2996	P6495
	500x300	P6522	P6523	P6523+P2996	P6496
Fixation et supports		Voir page 49			

Panneau de rue en aluminium à bords pliés épaisseur 20 mm. Perçage au dos et 4 trous dans les angles pour être posés indifféremment au mur ou sur support.

DÉSIGNATION	DIMENSIONS (MM)	MAGELLAN		
		IMPRESSION NUMÉRIQUE	PEINTE STANDARD	PEINTE NON STANDARD
Panneau de rue angle arrondi	450x250	P6521	P6484	P6482+P2996
	500x300	P6524	P6485	P6483+P2996
Fixation et supports		Voir page 49		



Panneau de rue en aluminium à bords tombés et rebordés épaisseur 28 mm et angle arrondis. Rail au dos pour fixation sur support.



URVILLE
Panneau de rue caissonné en aluminium avec profil d'entourage épaisseur 30,7 mm. Faces amovibles et fixation en drapeau.
(Prévoir taraudage du support)



VASCO DE GAMA
Panneau de rue dos fermé en aluminium avec profil d'entourage épaisseur 30,7 mm.

DÉSIGNATION	DIMENSIONS (MM)	VASCO DE GAMA (DOS FERMÉ)	URVILLE (CAISSON EN DRAPEAU*)	
			SIMPLE FACE	DOUBLE FACE
Panneau de rue	450x250	P6489	P6423	P6491
	500x300	P6490	P6424	P6492
Fixation et supports		Voir page 49		

* Panneau faces amovibles incluant système de fixation en drapeau et boulonnerie.

OPTIONS	CODE ARTICLE
Antigriffiti au M2 (version impression numérique)	P0001
Vernis de protection effet Email (version peinte)	P6481
Conception graphique (à l'heure)*	P0002
Logo**	P1937
Couleur décor non standard	P2996

* Au temps passé, en fonction de la complexité du décor

** Ajout d'une étiquette translucide en face avant (Conception graphique du logo non comprise, voir conception graphique)

DÉSIGNATION	CODE ARTICLE
Option 2 inserts taraudés dans support pour fixation panneau URVILLE*	P6486



Gamme complète, modulable et disposant d'options qui valorisent tous vos messages.

Nous consulter.

Aluminium laqué.

Dimensions :

- 400 x 240 mm.
- Autres dimensions, nous consulter.

Fixation :

- Sur support ISOCITY® 90.

Options :

- Fixation en applique.
- Laquage embouts.
- Laquage enjoliveur.
- Laquage chapeau de mât.



Panneau de rue Isocity®, rétroéclairé par alimentation solaire, nous consulter.

Lors de votre commande, précisez :

1°/ La couleur du fond.

2°/ La couleur du décor (listel et lettrage), la nature du listel (simple, double ou triple) et la police de caractères.

Laquage en option, voir Nuancier page 130.



• **Le décor (lettres et listel) rétro réfléchissant Classe 1 n'engendre pas de plus value.**

Fond laqué ou adhésif (voir page 104) :

- Blanc
- Vert
- Bleu
- Beige
- Noir
- Marron

Décor (texte et listel) en découpe d'adhésif :

- Blanc (NR)
- Blanc rétro réfléchissant (Classe 1)
- Bleu (NR)
- Vert (NR)
- Noir (NR)
- Beige (NR)
- Marron (NR)



QM 449



QM 468



QM 470



QM 482



QM 480



QM 410



Classe 1



Autres modèles, nous consulter.
Tarifs, nous consulter.

Plus value vernis, anti graffiti ou anti UV, nous consulter.

Plus value conception logos ou armoiries, nous consulter.

Plus value vernis de protection "Effet émail", nous consulter.

4 modèles de supports cycles pour s'adapter à toutes les situations.



1 SUPPORT CYCLE SUR PIED

- En acier (arceaux Ø 22 mm)
- 2 versions: simple ou double sens.
- Fixation sur platine par tiges d'ancrage.



2 GRIFFE MURALE

- Existe en 2 versions: orientable ou fixe.



3 SUPPORT DÉCALÉ

- Finition peint galva selon le nuancier RAL (page 130).
- 2 versions: simple ou sens décalé.
- Fixation sur platine par tiges d'ancrage fournies.
- Fixation sur fers à plat pré percés. Trous Ø 10 mm. Visserie non fournie.



4 SUPPORT ARCEAU CYCLES ET MOTOS

- Finition peint galva selon le nuancier RAL (page 130).
- 4 versions de pommeaux disponibles.
- Fixation par scellement direct. Visserie non fournie.

Accès limitatifs

Retrouvez une gamme complète de barrières d'accès limitatif.



Barrière sélective.



Barrière tourniquet.

Accès de parking

Large choix de systèmes pour les accès de parking.



Corbeilles de propreté

Retrouvez une gamme complète de corbeilles de propreté.



Modèle Tulipe.



Modèle Arkea.



Modèle Eden.



Modèle Caneo.

Abris bus

Large choix pour s'intégrer dans les sites ruraux comme urbains. Nous consulter.



PORTIQUES ET BARRIÈRES

Portique pivotant HS 2200 en acier.
Traverse haute horizontale pivotante dans l'un des deux poteaux verticaux.

Finition:
Galvanisé et bandes rétroréfléchissantes rouges et blanches.

Fixation:
Scellement direct dans le sol.
Tiges de scellement fournies.



N'hésitez pas à nous demander notre catalogue spécifique "Mobilier Urbain" pour découvrir nos autres modèles:

- Portique tournant.
- Portique fixe.
- Barrière tournante.



Barrière de ville contemporaine

Modèles de barrières pour s'inscrire harmonieusement dans tous les environnements.

Dimensions:

- ① 1072 - 1572 mm.
1000 - 1500 mm.
- ② Ligne CONVIVIALE.

Cadre: Simple croix.

Finition: Acier laqué sur zinc selon RAL (page 130).

Fixation: Scellement (standard).



①



②

Potelets rigides

Matériau: Acier.

Dimensions:

- Hauteur sous pommeau: 1200 mm.
- Ø 76 mm, toutes les esthétiques.
- Ø 114 mm sauf C.

Finition: Acier laqué sur zinc selon RAL (page 130).

Fixation: Scellement (standard).

Options:

- Fourreau.
- Rabattable (Ø 76 et 114 mm).
- Escamotable (Ø 76 uniquement).
- Verrouillage (Ø 76 et 114 mm).
- Chainage.



Les esthétiques:

A



B



C



D



E



F



Potelets flexibles

Poteau flexible de sécurité pour la séparation des zones en ville. De coloris gris, il ressemble au poteau traditionnel en acier.

Sa structure interne lui permet de reprendre sa position initiale après avoir été touché ou écrasé par un véhicule.

De nuit, les bandes blanches et les billes de verre réfléchissantes assurent une visibilité au conducteur.

Hauteur: 800 mm.
Diamètre supérieur: 80 mm (ou 130 mm).
Poids: 2,2 kg (ou 3,3 kg).

Polyuréthane à mémoire de forme pour la partie centrale.
Polyuréthane dur pour le sommet et la base.



Large choix pour s'intégrer dans les sites ruraux comme urbains, nous consulter.



Potelets à mémoire de forme

Une gamme de potelets innovants destinés à limiter ou interdire le stationnement en milieu urbain"

Les modèles :



• Tous les modèles existent en version PMR (têtes contrastées).



ESTHÉTIQUES	LONGUEUR (MM)	DIAMÈTRE (MM)
Boule	1080	80
Boule PMR	1350	90
Gorge	1000	100
Gorge PMR	1350	90
Plat	1232	90
Bombé	1242	90
Le Perreux	1281	90
Nantes	1295	90

Caractéristiques techniques :

- Potelets en élastomère de polyuréthane,
- Tous RAL disponibles,
- Existents en version PMR,
- Pose : en scellement direct, sur socle amovibilité ou sur ancrage métallique,
- Autres modèles : nous consulter.

MOBILIER URBAIN DE PROTECTION

Tous nos produits de mobilier urbain de protection, les barrières et potelets ainsi que les supports cycle sont laqués selon le nuancier suivant. Pour autre RAL, nous consulter.

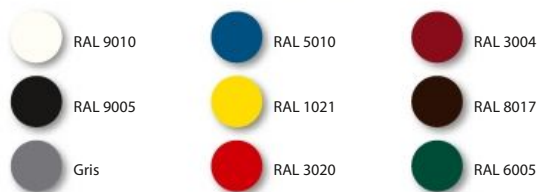

N'hésitez pas à nous demander notre catalogue spécifique "Mobilier Urbain" pour découvrir tous nos modèles.

Arceau simple ou renforcé

Matériau: Acier.
Dimensions: 1000 - 1500 - 2000 mm.
Finition: Acier galvanisé ou laqué selon RAL ci-dessus.
Fixation: Scellement.
Option: Platine et fourreau.



Arceau simple, finition acier galvanisé.



Arceau renforcé, finition laquée.

Épingle et étrier de protection

Matériau: Acier Ø 60 mm.
Finition: Acier galvanisé ou laqué selon RAL ci-dessus.
Fixation: Scellement.
Option: Platine et fourreau.



Arceaux de bordure

Matériau: Acier Ø 60 mm.
Longueurs: 3 longueurs disponibles: 1000, 1500 et 2000 mm.
Finition: Acier galvanisé ou laqué selon RAL ci-dessus.
Fixation: Scellement.
Option: Platine et fourreau.



Barrière amovible de foule

Matériau: Acier galvanisé.
Dimensions:
 - Longueur 2 m avec 14 barreaux.
 - Longueur 2,50 m avec 18 barreaux.
Options:
 - Découpe laser de la plaque d'identification (114 x 100 mm).
 - Autocollant pour plaque d'identification (114 x 100 mm).



14 barreaux.



18 barreaux.



• Accrochage universel, stockage réduit et rangement au carré grâce aux pieds décalés.

DES SYSTÈMES DE GESTION DE TRAFIC INTELLIGENTS (ITS)

ISO DIGIT[®]



▶ INNOVANTS ET INTUITIFS

▶ CONNECTÉS (IOT)

▶ FACILES D'ENTRETIEN

▶ AUTONOMES OU BASSE CONSOMMATION

▶ CONFORMES À LA RÉGLEMENTATION EN VIGUEUR

▶ PERSONNALISABLES SELON VOS BESOINS

▶ AVEC UNE EMPREINTE ENVIRONNEMENT RÉDUITE

La mobilité, les outils connectés sont notre réalité et participent à l'évolution de nos comportements sur la route.

Anticiper l'arrivée des véhicules autonomes tout en rendant nos routes sûres et fluides sont les enjeux de demain auxquels ISOSIGN[®] veut répondre.

C'est avec un esprit d'innovation et un savoir-faire reconnu qu'ISOSIGN[®] a développé, conçu et imaginé les solutions ISODIGIT[®].

Alliant fluidité et sécurité des routes, les solutions ISODIGIT[®] permettent d'optimiser la gestion des infrastructures et des aménagements urbains.

Cette toute nouvelle gamme de solutions innovantes répond aux exigences de la sécurité routière et aux besoins des acteurs et usagers de la route.

Rendre la route fluide et sûre est un enjeu majeur, qui donne du sens à toutes les actions d'ISOSIGN[®].



SOLUTIONS INNOVANTES CONNECTÉES

ÊTRE CONNECTÉ POUR UNE ROUTE SÛRE ET FLUIDE



NOUVEAU!

ISODIGIT®

ISODIGIT®



UNE GAMME QUI RÉPOND À TOUS LES BESOINS QUELS QUE SOIENT LES DOMAINES D'ACTIVITÉS

▶ LES VOIES PRIVÉES : CENTRE COMMERCIAL, GRANDE ENTREPRISE, HÔPITAL...

▶ LES ZONES URBANISÉES : PÉRIPHÉRIQUE, VOIE PIÉTONNE, CYCLISTE, GESTION TEMPS DE PARCOURS

▶ LES PARKINGS ET LE CONTRÔLE D'ACCÈS

▶ LES ROUTES ET AUTOROUTES

▶ LES GARES DE PÉAGES

▶ LES OUVRAGES D'ART : TUNNEL, PONT

▶ LES VOIES FERROVIAIRES, FLUVIALES ET AÉROPORTUAIRES



TECHNOLOGIE

Leds • Prisme • Lora • NTCIP • LCR • Diaser • Fibre optique
environnement logiciel adapté (multimodal, big data, cloud...)



Une équipe de professionnels est à votre écoute pour vous conseiller, mettre en service et maintenir vos équipements (expertise, intégration, protocole).



SOLUTIONS INTELLIGENTES DE SÉCURITÉ ROUTIÈRE, CAPTEURS, SIGNALISATION ET AMÉNAGEMENTS URBAINS

SIGNALISATION DES CHANTIERS

Balise autonome
Kit tri feux
Balise de chantier
Feux R1/R2/défilants
Rampe défilante 5 feux leds
Piles
Unité d'énergie 7 Ah / 44 Ah / solaire
Support pivotant
Biseau de rabattement autonome
Feux tricolores de chantier
Éclairage de chantier
Cône lumineux
Mallette 6 feux

SIGNALISATION PERMANENTE

Radar pédagogique
Panneau de police renforcé à diode
Plot lumineux (solaire câblé accotement pleine voie)
Borne lumineuse
Caisson lumineux
Panneau à prisme
Jalonnement dynamique
Panneau à message variable
Panneau d'animation
Panneau communiquant NFC

SIGNALISATION EMBARQUÉE

Triangle gyrophare
FLU + triangle 1 000/1 250
PMW + triangle 500/700
Remorque FLR T.P.
Remorque PMW pictogramme



LEXIQUE DE LA CODIFICATION DES PERFORMANCES

Q Exprime le coefficient de luminance de la peinture, Qd. C'est la capacité du marquage à être perçu de jour par l'utilisateur de la route. Cette valeur va de Q0 à Q5. La norme exige un Qd minimum ≥ 100 mcd/lx/m², soit Q2 pour les produits rétro réfléchissants, et un Qd minimum ≥ 130 mcd/lx/m², soit Q3 pour les produits non rétro réfléchissants.

R Exprime le coefficient de rétro réflexion par temps sec RL. C'est la capacité du marquage à être perçu de nuit par l'utilisateur de la route. Cette valeur va de R0 à R5. La norme exige un RL minimum ≥ 150 mcd/lx/m² pour les produits permanents, et un RL minimum ≥ 200 mcd/lx/m² pour les produits temporaires.

S Exprime l'antiglisssance du marquage, ou SRT (de Skid Resistance Tester, l'appareil qui sert à mesurer l'antiglisssance). Cette valeur va de S1 à S5. La norme exige un SRT minimum de 0,45, soit S1. S1 = SRT $\geq 0,45$; S2 = SRT $\geq 0,50$; S3 = SRT $\geq 0,55$; S4 = SRT $\geq 0,60$; S5 = SRT $\geq 0,65$.

P/T

Durée de vie exprimée en passages de roues.

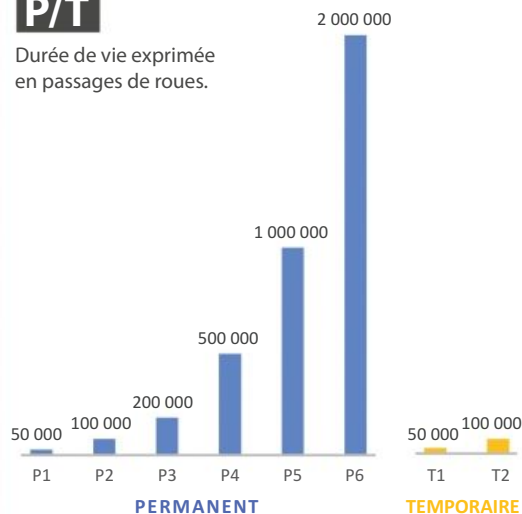

LÉGISLATION ET NORMES



La marque "NF - Équipements de la route" atteste du respect de la législation en vigueur et garantit à l'acheteur l'utilisation d'un produit de qualité, œuvrant pour l'amélioration de la sécurité des usagers de la route.



Chaque produit certifié fait l'objet d'un certificat, renouvelé annuellement, édité par l'ascquer (association pour la certification et la qualification des équipements de la route), gestionnaire de la Marque NF-Équipement de la route.

UN CERTIFICAT, POUR QUOI FAIRE ?

Ce certificat, renouvelé chaque année, est composé du "Droit d'usage" et de la "fiche technique". Il atteste que le produit a répondu en tout point aux exigences de la norme **NF EN 1436**.

Tout autre référentiel, ou certificat CE, seul n'est pas valide sur le territoire Français.

Tout produit de marquage routier ne portant pas la marque NF n'est pas valide sur le territoire français.

Pour garantir la conformité des produits, l'ascquer effectue annuellement un audit complet de notre site de production.

D'autre part, des prélèvements pour analyse sont réalisés inopinément, sur nos sites de production ou de stockage.

COMMENT RECONNAÎTRE UN PRODUIT CERTIFIÉ "NF - ÉQUIPEMENT DE LA ROUTE" AU PREMIER COUP D'ŒIL ?

- La marque NF figure sur l'emballage,
- Le numéro de certification est apposé sur l'emballage (exemple: **1 RH 1 216 S1**),
- Le numéro de lot (Exemple: **OF 34 681, OF 33 804...**),
- La date de fabrication est mentionnée en clair,
- Sont également précisés, le site de fabrication et les coordonnées du titulaire du certificat.

MARQUAGE AU SOL

RENDRE LA ROUTE PLUS SÛRE
AVEC UN ITINÉRAIRE BIEN TRACÉ

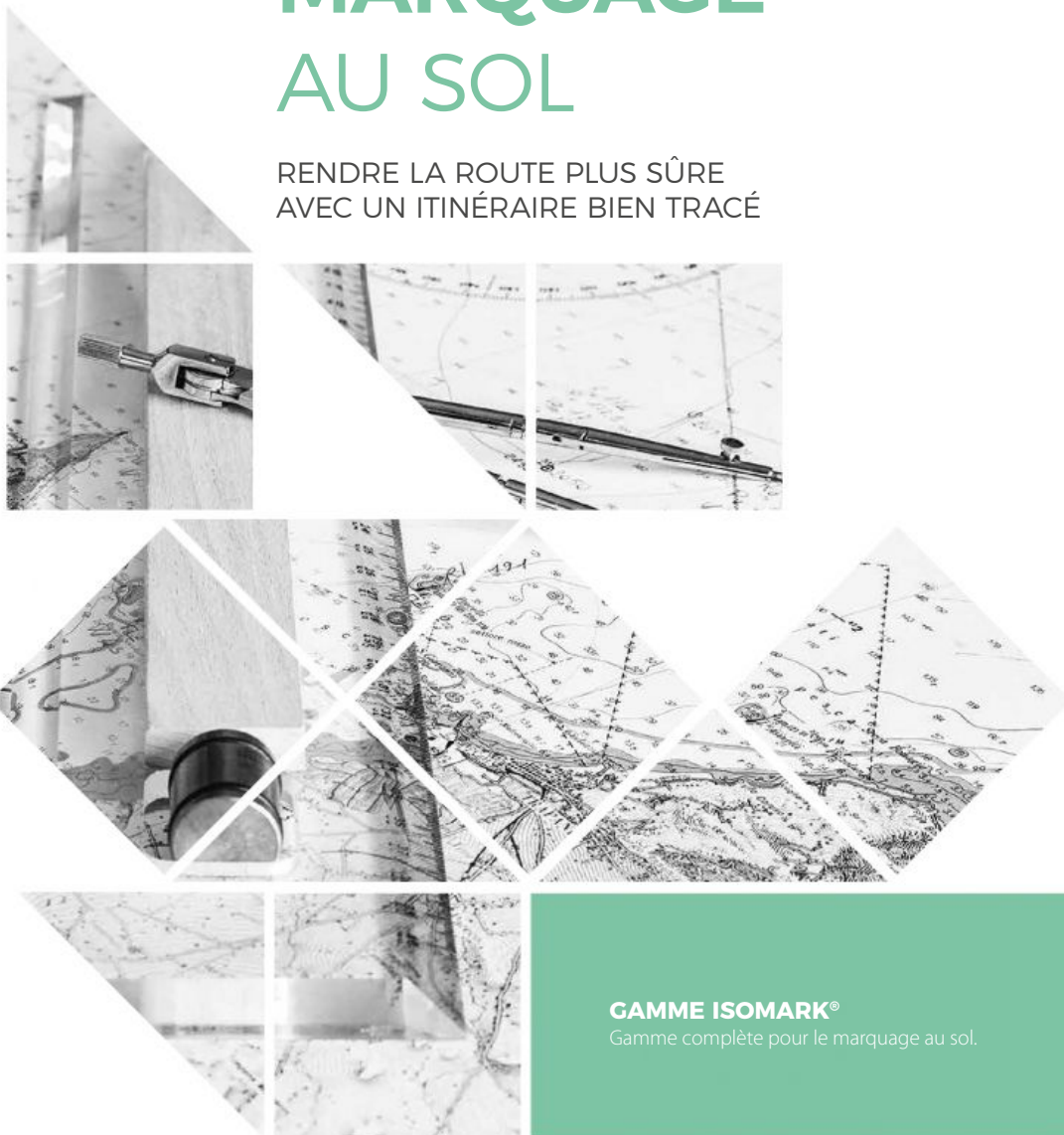

GAMME ISOMARK®

Gamme complète pour le marquage au sol.



DONNONS DU SENS À VOTRE MARQUAGE



Notre volonté est de pouvoir vous dire "**Oui, nous pouvons**", quel que soit votre projet de signalisation. C'est pour cette raison qu'**ISOSIGN®** met à votre disposition une gamme complète de produits de signalisation routière :

Peintures routières **ISOMARK®** à l'eau, solvantée sans toluène, des enduits certifiés et pensés pour **faciliter votre quotidien** - Voir le chapitre "**CONDITIONNEMENTS**", dans lequel nous présentons nos poches plastiques et couvercles cerclés refermables.

Des "**PRODUITS PRÉFABRIQUÉS**", en bandes de toutes largeurs pour la route ou la ville (y compris VNTP - Visibles de Nuit par Temps de Pluie), mais aussi en logo thermoplastique.



Des "**aides à l'application**" papier cache, gabarit, pochoirs souples pour réaliser des bandes d'aide à l'orientation, logos et sigles réalisables avec les produits ISOMARK® (enduit à froid, thermoplastique, peintures, résines).

Des solutions pour accessibilité (PMR): nez de marche, bandes d'aide à l'orientation (BAO) et bandes d'éveil à la vigilance (BEV).

Des produits "D'AMÉNAGEMENT URBAIN" - Notamment des aides à l'orientation des personnes à mobilité réduite: bande d'aide à l'orientation Guid'MARK® et bandes d'éveil de la vigilance Podo'MARK®.

Pour la décoration des chaussées et rues piétonnes, vous trouverez des pavés synthétiques - plusieurs formats et couleurs disponibles - et des revêtements minéraux Granu'MARK®.

Une démarche inscrite dans le respect des hommes et de l'environnement

Au cœur de nos préoccupations : la santé et la sécurité des applicateurs et le respect de l'environnement.

Gamme de peintures complète

- Solvants non nocifs.
- Blanche et couleurs dérivées.
- Produits certifiés.
- Sans chromate de plomb.

Gamme de peintures à l'eau à séchage ultrarapide

- Moins de 0,5 % de COV (Composés Organiques Volatiles).
- Exempte d'Éther de Glycol et d'APEO (Alkyl Phénol EthOxylate).
- Formulée sans chromate de plomb.



UN CONDITIONNEMENT PENSÉ POUR L'UTILISATEUR

Nos enduits, peintures, et colles sont livrés conditionnés en seaux métalliques avec couvercles cerclés.

- ▶ Amélioration des conditions de travail des utilisateurs (pas de risque de coupure lors de l'ouverture).
- ▶ Bonne conservation des seaux entamés, car refermables à volonté.

Les peintures, de toute qualité, blanche et couleur, sont systématiquement conditionnées avec sachet plastique semi-rigide. Cela permet un retraitement des déchets d'emballages vides à coûts réduits.



Remarques

- RH indique une certification de produit RÉTRORÉFLÉCHISSANT
- H indique une certification de produit NON RÉTRORÉFLÉCHISSANT

Sache plastique dans tous les seaux Iso-sign pour faciliter le traitement des déchets.



LE RESPECT DES NORMES ET DES RÉGLEMENTATIONS POUR RENFORCER VOTRE CONFIANCE

Nous fabriquons les produits "**peintures et enduits à froid ISOMARK®, bandes Podo'MARK®, Bandes Guid'MARK®, Coli'MARK®**", dans une usine régulièrement audité par l'ascquer (l'association pour la certification et la qualification des équipements de la route) - Voir le chapitre "**LÉGISLATION ET NORMES**". Nous distribuons les autres produits en accord avec les fabricants, toujours dans le respect de l'environnement et de la santé des applicateurs.

Vous trouverez ainsi dans le chapitre "PEINTURES ET ENDUITS" les peintures ISOMARK®, à solvant sans toluène, les peintures ISOMARK® EAU, en phase aqueuse renfermant moins de 0,5 % de C.O.V. (Composés Organiques Volatiles), aux côtés des enduits thermoplastiques d'un de nos partenaires européens.

Nos experts en produits de marquage sont à votre écoute pour répondre à vos besoins et vous fournir des conseils de professionnel.

PEINTURES



• Peintures et enduits.

Assurent une bonne lisibilité du message transmis par le marquage aux usagers de la route, par tous temps, notamment la nuit et/ou avec du brouillard.

• Produits non rétro réfléchissants = Blancheur et antiglissance élevées.

Sécurisent la ville, orientent les piétons et facilitent l'écoulement du trafic.

• Produits rétro réfléchissants = Rétro réflexion élevée.

Apaisent la conduite de nuit, en matérialisant la chaussée sur plusieurs centaines de mètres. Permettent une anticipation des manœuvres à effectuer ou à proscrire. Les messages transmis sont augmentés en utilisant des plots de bordure ou de chaussée.



Peinture industrielle voir page 128

Peintures - Rétro réfléchissantes

FAMILLE DE PRODUIT	NOM DU PRODUIT	N° DE CERTIFICATION	PERFORMANCES	CONDITIONNEMENT	CODE ARTICLE
Solvant non nocif	Isomark ANDES	NF 1 RH 1214 S2	P3 / Q3 / R3 / S2	25 kg*	P6020
Eau	Isomark ALPES	NF 1 RH 1216 S1	P5 / Q2 / R3 / S1	25 kg*	P6024
Eau	Isomark ALPES (P2B)	NF 1 RH 1217 S1	P5 / Q2 / R3 / S1	25 kg*	P6024
Eau	Isomark ALTAÏ	NF 1 RH 1222 S1	P5 / Q3 / R3 / S1	25 kg*	P6025
Solvant non nocif	Marqualit LOTUS	NF 1 RH 942 S3	P5 / Q3 / R4 / S3	25 kg*	P6026

* Poche incluse.

Couleur:



Blanc

Billes de verre :

Toute catégorie de billes de verre, y compris VNTP. Poids: 25 kg.

Peintures - Non rétro réfléchissantes

FAMILLE DE PRODUIT	NOM DU PRODUIT	N° DE CERTIFICATION	PERFORMANCES	CONDITIONNEMENT	CODE ARTICLE
Solvant non nocif	Isomark ANDES	NF 1 H 1213 S3	P5 / Q3 / R0 / S3	25 kg*	P6020
Solvant non nocif	Isomark OLYMPE	NF 1 H 1314 S1	P5 / Q3 / R0 / S1	25 kg*	P6029
Solvant non nocif	Isomark OLYMPE	NF 1 H 1314 S1	P5 / Q3 / R0 / S1	5 kg	P6030
Solvant non nocif	Isomark JAUNE	NF 1 H 1315 S3	P5 / Q3 / R0 / S3	25 kg*	P6031
				5 kg	P6499
Solvant non nocif	Isomark CAUCASE	NF 1 H 1414 S4	P4 / Q3 / R0 / S4	25 kg*	P6032 NOUVEAUTÉ
Eau	Isomark ALPES	NF 1 H 1215 S3	P3 / Q4 / R0 / S3	25 kg*	P6024

* Poche incluse.

Couleurs:



Blanc



Jaune

Charges antidérapantes :

Grains de verre, mélanges billes et grains de verre, Alumine. Poids: 25 kg.

FAMILLE DE PRODUIT	NOM DU PRODUIT	COULEUR	CONDITIONNEMENT	CODE ARTICLE
Solvant non nocif	Isomark COULEUR	Noir	25 kg	P4010
		Vert 6024	25 kg	P4011
		Rouge 3020	25 kg	P4012
		Bleu 5012	25 kg	P4013
		Ocre	25 kg	P4014
		Couleurs ci-dessus	5 kg	P6042 NOUVEAUTÉ
Eau	Isomark EAU COULEUR	Jaune, Noir, Bleu 5012 Rouge 3020, Vert 6024	25 kg	P6043
		Autres couleurs : mini 300 kg.	25 kg	P5849

* Poche incluse. ** Disponibles sur demande.

Couleurs:



Noir



Bleu



Brun rouge**



Gris**



Rouge



Vert



Ocre

Peinture - Temporaire

FAMILLE DE PRODUIT	NOM DU PRODUIT	N° DE CERTIFICATION	PERFORMANCES	CONDITIONNEMENT	CODE ARTICLE
Solvant non nocif	Isomark TEMPORAIRE	NF T 1415 H	T2 / Q3 / R4 / S2	25 kg*	P6035 NOUVEAUTÉ

* Poche incluse.

Couleur:



Jaune

ENDUITS

Enduits à froid méthacrylique à 2 composants - Rétro réfléchissants

NOM DU PRODUIT	N° DE CERTIFICATION	PERFORMANCES	CONDITIONNEMENT	CODE ARTICLE
Isomark HIMALAYA	NF 1 RH 1319 S1	P5 / Q2 / R3 / S1	8 kg	P6037

Couleur:



Blanc

Billes de verre:

Toute catégorie de billes de verre, y compris VNTP.
Poids: 25 kg.



Enduits à froid méthacrylique à 2 composants - Non réfléchissants

NOM DU PRODUIT	N° DE CERTIFICATION	PERFORMANCES	CONDITIONNEMENT	CODE ARTICLE
Isomark HIMALAYA	NF 2 H 1318 S1	P5 / Q3 / R0 / S1	8 kg	P6037
Isomark EVEREST	NF 2 H 1490 S3	P6 / Q3 / R0 / S3	8 kg	P6038 NOUVEAUTÉ

Couleur:



Blanc

NOM DU PRODUIT	CONDITIONNEMENT	CODE ARTICLE
Isomark ENDUIT COULEUR	8 kg	P6045

Couleurs:



Jaune Noir Bleu Brun rouge** Gris** Rouge Vert Ocre

** Autres couleurs disponibles sur demande P5860. Minimum 400 kg.

Enduits thermoplastiques

FAMILLE DE PRODUIT	NOM DU PRODUIT	N° DE CERTIFICATION	PERFORMANCES	CONDITIONNEMENT	CODE ARTICLE
Rétro réfléchissant	Thermolit MERCURE	NF 1 RH 944 S3	P5 / Q3 / R3 / S3	20 kg	P6039
Non réfléchissant	Thermolit THANATOS	NF 1 H 870 S2	P5 / Q3 / R0 / S2	20 kg	P6040

SAUPODRAGE ET ACCESSOIRES

Saupoudrage billes de verre

NOM DU PRODUIT	RÉFÉRENCE	APPLICATION	CONDITIONNEMENT (SEAU-PALETTE)	CODE ARTICLE
600-125 SBP	MB1 B2 TP2	ANDES-HIMALAYA	25 kg 40 sacs - 1000 kg	P5840
600-125 WBP	MB1 B2 TP7	ALTAÏ		
600-125 SRT SBP Eco	MBG1 B2 TP2	OLYMPE		
600-125 TRM	MB1 B2 TC	Enduit thermo.		
400-200 WBP	MB1 A2 TP7	ALPES		
850 - 400 WBP	MB1 A4 TP7	ALPES double billage P2B		
GEM 500	Grain de verre antidérapant tout produit			



Diluants et papiers de masquage

FAMILLE DE PRODUIT	NOM DU PRODUIT	CONDITIONNEMENT	CODE ARTICLE	FAMILLE DE PRODUIT	DIMENSIONS	CONDITIONNEMENT	CODE ARTICLE
Diluants non nocifs	Dilumark CETO	5 litres	P6500	Papier de masquage collant	50 m x 5 cm	Par 18 rouleaux	P6048
Diluants non nocifs	Dilumark ACETYL	20 litres	P6047				
		5 litres	P6501				



- **Accessibilité PMR et PMA**
- **Voir réglementation PMR**
page 9.

Les établissements recevant du public doivent être équipés pour permettre véritablement l'accès aux PMR (Personnes à Mobilité Réduite) et PAM (Personnes Aveugles et Malvoyante)

- Dispositif podotactiles conformes à la norme NF 98-351
- Dispositifs de guidages conformes à la norme NF 98-352
- Bandes de contremarches : la première et dernière marche doivent être pourvues d'une bande visuellement contrastée d'une hauteur minimum de 10 cm
- Chaque marche intermédiaire doit être équipée de nez de marches visuellement contrastés, non glissant et ne débordant pas de la marche



Pochoirs souples pour Bandes d'Aide à l'Orientation (BAO) ISO'RAIL

NOUVEAUTÉ



- **Pochoirs Multi-usages Auto-adhésifs Hautes Performances**
Application économique et facile sur tous supports.

Toutes matières : Enduits à froid (réutilisable x3 applications)
Résines thermo. (x1) peintures (plus de 10 utilisations).

Toutes surfaces : Asphalte, enrobés, bétons...
Attention sur sol Epoxy risque d'arrachage, nous consulter.

Rapide et Facile : Pose et retrait sans effort, **sans nettoyage**
(résines et peintures n'adhèrent pas aux pochoirs).

Coût réduit : stockage et transport optimisés, gain de place sans casse.

Résultat impeccable garanti en toute sérénité après prise totale du produit utilisé.

DÉSIGNATION	LONGUEUR	LARGEUR	PIÈCES	POIDS CARTON (KG)	CODE
BAO 3 BANDES	10 ml	210	5	11	P3952
BAO 4 Bandes	10 ml	240	5	10,5	P3953

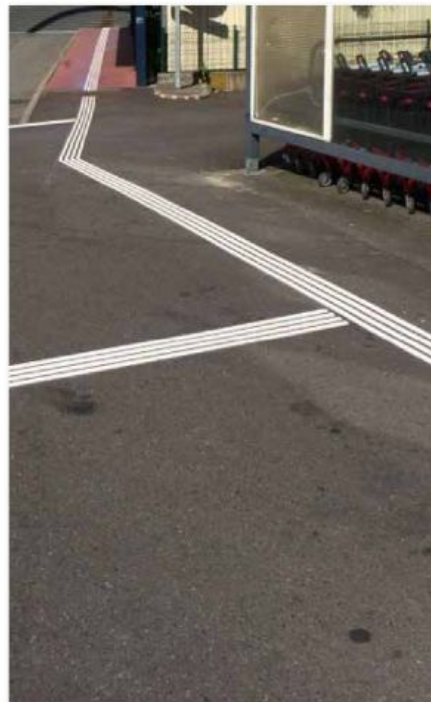

Utilisable avec enduit à froid, voir page 121.

Mise en œuvre



Bandes d'aide à l'orientation (BAO)

NOM DU PRODUIT	COULEUR/ CARACTÉRISTIQUES	DIMENSIONS (MM)	CONDITIONNEMENT	CODE ARTICLE
Guid'MARK 3 rails	Blanc	175 x 900	25 unités	P6104
	Autres couleurs*		25 unités	P3988
Guid'MARK 4 rails	Blanc	220 x 890	15 unités	P6105
	Autres couleurs*		15 unités	P3989
BAO granité 3 rails	Noir, Gris chiné ou Sable	170 x 1000	10 unités	P6107
BAO granité 4 rails		200 x 1000	10 unités	P3990



Bandes d'aide à l'orientation
Guid'MARK 175 x 900

Bandes d'aide à l'orientation
Guid'MARK 225 x 900

*Jaune, Noire, Ocre clair, Gris clair : Fabrication à la demande.

Bandes d'éveil à la vigilance (BEV)

NOM DU PRODUIT	COULEUR/ CARACTÉRISTIQUES	DIMENSIONS (MM)	CONDITIONNEMENT	CODE ARTICLE
Podo'MARK	Blanche	840 x 420	12 unités	P6102
		600 x 420	10 unités	P6103
	Autres couleurs*	840 x 420	12 unités	P3987
BEV granité	Noir, Gris chiné ou Sable	600 x 420	10 unités	P6106
BEV en aluminium larmé	Aluminium	600 x 407	10 unités	P4007
		982 x 407	6 unités	P4008
Coll'Mark	Résine neutre bi composante		8 kg	P6108



*Jaune, Noire, Ocre clair, Gris clair : Fabrication à la demande.



Bande d'éveil à la vigilance noire.



Bande d'éveil à la vigilance grise.



Bande d'éveil à la vigilance jaune.

Plaque Podotactile en Aluminium Larmé.
À visser sur tous types de support en extérieur ou
intérieur Largeur 407 mm longueur 600 ou 982 mm
Conforme à la norme NF 98 351. Fort pouvoir
antiglissant. Complément du nez de marche larmé.



NOUVEAUTÉ

• Large choix de clous à sceller
nous consulter

Nez de marche

NOUVEAUTÉ

• Large choix de nez de marche
nous consulter



Pochoirs souples multi-usages - Autres modèles disponibles NOUVEAUTÉ



• **Application économique et facile sur tous supports.**

Toutes matières : Enduits à froid (réutilisable x3 applications). Résines thermo. (x1) peintures (plus de 10 utilisations).

Toutes surfaces : Asphalte, enrobés, bétons... Attention sur sol Epoxy risque d'arrachage, nous consulter.

Rapide et Facile : Pose et retrait sans effort, **sans nettoyage** (résines et peintures n'adhèrent pas aux pochoirs).

Coût réduit : stockage et transport optimisés, gain de place sans casse. Résultat impeccable garanti en toute sérénité après prise totale du produit utilisé.

DÉSIGNATION	DIMENSIONS (MM)	PIÈCES / CARTON	POIDS CARTON (KG)	CODE ARTICLE
	200 x 300	20	1,2	P3954
	500 x 600	20	1,5	P3955
A - Z	1000 x 1200	20	1,9	P3956
	250 x 300	20	3,2	P3957
0 - 9	500 x 600	20	4,3	P3958
	400 x 600	5	2,9	P3959
Chiffre et lettre au choix L2	800 x 1200	5	4,1	P3960
	350 x 600	5	6,5	P3961
	600 x 1000	5	7,7	P3962
	600 x 1000	5	10,1	P3963

DÉSIGNATION	DIMENSIONS (MM)	PIÈCES / CARTON	POIDS CARTON (KG)	CODE ARTICLE
PMR	200 x 300	25	2,8	P3923
	500 x 600	20	6,7	P3924
	1000 x 1200	20	22,9	P3925
Piéton	250 x 300	20	11,5	P3926
	500 x 600	20	18,2	P3927
Cycliste	400 x 600	20	8,6	P3928
	800 x 1200	20	22,2	P3929
Flèche droite	350 x 600	10	5,8	P3930
	600 x 1000	10	7,6	P3931
Voiture électrique	500 x 2000	10	2,2	P3932
		10	5,3	P3933
Chevron	600 x 1000	20	12,4	P3934
30		5	9,5	P3935
BUS	500 x 2000	5	11,5	P3936



Mise en œuvre



Pochoirs souples multi-usages - Autres modèles disponibles



DÉSIGNATION	DIMENSIONS (MM)	PIÈCES / CARTON	POIDS CARTON (KG)	CODE ARTICLE	
ACCES POMPIERS	400x3500	5	8,6	P3937	
ACCES SECOURS	400x3500		8,6	P3938	
INTERDIT AU PUBLIC	500x6900		17,0	P3939	
LIVRAISONS	400x2650		10	13,2	P3940
MOTOS	400x1300			6,7	P3941
PASSAGE	400x1750	9,1		P3942	
POLICE	400x1380	7,1		P3943	
TAXIS	400x1150	6,0		P3944	
LIVRAISONS	4550x280	14,9		P3945	
MOTO	1100x200	2,9		P3946	
MOTOS	2200x300	7,4		P3947	
PASSAGE	3060x300	10,1		P3948	
PAYANT	1850x145	4,7		P3949	
POLICE	2650x300	8,8	P3950		
TAXIS	2200x300	7,4	P3951		

Pochoirs - Autres modèles disponibles

Nous vous proposons des pochoirs en bois épaisseur 6 à 10mm selon les modèles, facilitant la réalisation de vos motifs et sigles, aux dimensions réglementaires. Il est recommandé de les graisser avant emploi pour faciliter leur nettoyage et prolonger leur durée d'utilisation. Ces pochoirs sont réalisés sur des tables de découpe LASER, pour une définition optimale.



NOM DU PRODUIT	DIMENSIONS (MM)	FIBRE DE BOIS	CONTRE-PLAQUE
VOITURE ELECTRIQUE	250x300	P5894	P5897
	500x600	P5895	P5898
	1000x1200	P5896	P5899
1 HANDICAPE	250x300	P6049	P5879
	500x600	P6050	P5880
2 CYCLISTE	1000x1200	P6051	P5881
	400x600	P6052	P5882
3 PASSAGE PIETON	800x1200	P6053	P5883
	500x2000	P6054	P5884
4 PIETONS	350x600	P6055	P5885
	600x1000	P6056	P5886
5 TETE DE FLECHE	750x3200	P6057	P6057
6 TETE DE FLECHE	700x2000		P5887
7 FLECHE DE RABATTEMENT	150x2000		P5888
8 FLECHE DIRECTIONNELLE	1000x2000		P5889
9 FLECHE DE RABATTEMENT	860x6000		P5890
10 CEDEZ LE PASSAGE SIMPLE	500x500	P6062	P5891
11 CEDEZ LE PASSAGE DOUBLE	500x500	P6063	P5892
LIGNE BLANCHE STOP	500x2000		P5900
PASSAGE PIETONS			
LETTRES ET CHIFFRES	150 à 1200		P0789
JEUX D'ECOLE			P0789
11 GRAISSE DE PROTECTION	Pot de 1 kg	P6064	P6064

Autres modèles disponibles (nous consulter).

Revêtement gravillonné



Granu'MARK

NOM DU PRODUIT	CONDITIONNEMENT (SAC-PALETTE) (KG)		CODE ARTICLE
Résine GRANU'MARK Poche incluse	20	720	P3936
Agréats Minéraux*	25	200 à 400	P6113
	25	425 à 1175	P3993
	25	1200	P3994
	25	1200	P6114
Mélange de 2 granulats**	25	1200	P6114

*Couleurs : Jaune, rose corail, rouge automne, bleu turquin, blanc sost, blanc bleuté, gris, ivoire, vert pyrénées
 ** 7 tonnes minimum - Délai 15 jours

Pavés synthétiques à coller



Pavés à coller



12 x 12



10 x 15

Pavés vibreurs coupe trapezoïdale

NOM DU PRODUIT	DIMENSIONS (MM)	CODE ARTICLE
Pavé coupe droite ou rustique	10x10 cm, 15x15 cm, 15x20 cm	P6110
Pavé vibreur coupe trapezoïdale	12x12 cm	vendu au m ² P3991
	10x15 cm	P3992
Coll'Mark	Résine neutre bi composante	8 kg P6108

Couleurs : sable, rouge brun, Gris
 Préciser la dimension et la couleur à la commande

Pochoirs pour pavés moulés sur place TRA'MARK



Chaînette



Trame

DÉSIGNATION	DIMENSIONS (MM)	PIÈCES / CARTON	POIDS CARTON (KG)	CODE ARTICLE	
Chaînette pavés 10x10 cm	3 Pavés	348x100	100	5,5	P1042
	5 Pavés	580x100	100	9,4	P1043
	17 Pavés	1972x100	100	11,0	P1044
Trame	épaisseurs 2 mm	930x465	30	6,0	P1045
	épaisseur 4 mm	930x465	15	5,4	P1046

Vendus par carton

Mise en œuvre



Permanents et temporaires - Sans préparateur de surface (enlevable sans trace)



NOM DU PRODUIT	UTILISATION	COULEUR	N° DE CERTIF.	PERFORMANCES
Stamark® A 711	Temporaire		TE 1219H	PT2 / Q1 / R5 / S2
Stamark® A 715	Temporaire			
Stamark® A 380 ESD	Flèches de rabattement		2 RH 1201 S3	P5 / Q3 / R5 / S3
	Flèches urbaines tout type			
	Logo Handicapé			
	Dent de requin			
	"PAYANT" (positif + négatif)			
	Logo Cycliste			
	Cédez le passage, passage piétons, stop			
Module route étroite				
Stamark® A 381 IES	"LIVRAISON" (positif + négatif)		2 RH 131 S1	P5 / Q2 / R4 / S1
	Arrêt de bus			



• Bandes préfabriquées.

- Simplifient le travail de l'applicateur grâce à la pose rapide des marquages complexes (panneaux à plusieurs couleurs, marquage en relief, jeu d'écoles personnalisés...).
- Ont une grande durabilité dans les zones fortement sollicitées.
- Conformes aux normes en vigueur, faciles d'emploi, économiques.



Logo cycliste.

Machines d'application bandes 3M - Vente ou location



- Machine Primaire PS 14.
- Machine d'application manuelle RPM-37,5.
- Machine à damer RTC 3 avec poids.

Sigles et jeux d'école préfabriqués Thermoplastiques - Autres modèles disponibles sur demande

FAMILLE DE PRODUIT	FORMAT	CODE ARTICLE
Type B Décor au choix	Ø 450 à 2000 mm 3000 x 2000 mm 4000 x 2000 mm	Nous consulter
Type A, AB Décor au choix	1000 x 1000 mm 2000 x 1000 mm 2500 x 1000 mm 4000 x 2000 mm	Nous consulter
Type C, CE Décor au choix	700 x 700 mm 1000 x 1000 mm 1500 x 1200 mm 2000 x 1200 mm 2400 x 1200 mm 4000 x 2000 mm	Nous consulter
MARELLE 8 cases 6 coloris	400 x 100 cm	P6098
SERPENT 15 cases 7 coloris	102 x 301 cm	P6099
SERPENT 28 cases 7 coloris	187 x 450 cm	P6100
ALPHABET	240 x 200 cm	P6101

Marquage décoratif thermocollant préfabriqué applicable sur toutes surfaces bitumeuses.

Ne dégage aucune substance nocive, pendant ou après l'application, ni aucun déchet. Les pigments sont organiques et ne contiennent aucun métaux lourds.

La surface antidérapante minimise le risque de glissade et permet aux enfants de jouer en toute sécurité.

La pose est simple et rapide : balayez le support, posez et utilisez un chalumeau pour faire fusionner le matériau au revêtement. Si le support est pauvre en liant ou endommagé, prévoir un primaire d'accrochage.



Sols industriels et parking intérieur



FAMILLE DE PRODUIT	NOM DU PRODUIT	UTILISATION	ASPECT	COULEUR	POIDS	CODE ARTICLE
Epoxy 2 composants avec solvant	Epo' MARK	Parking intérieur trafic intense	Brillant	Standard	5 kg	P6065
					22,5 kg	P6066
				RAL sur demande	5 kg**	P6067
					22,5 kg	P6068
	Epo' MARK Line	Traçage intérieur trafic intense	Semi-brillant	Standard	5 kg	P6069
					RAL sur demande	5 kg**
Epoxy 2 composant à l'eau	Epo' MARK Hydro	Sols intérieurs, couloir, vestiaires...	Semi-brillant	Standard	5 kg	P6073
					20 kg	P6074
				RAL sur demande	5 kg**	P6075
					20 kg	P6076
Polyuréthane 1 composant	Poly' MARK C1	Sol Industriels Parking intérieur	Brillant	Standard	5 kg	P6077
					25 kg	P6078
				RAL sur demande*	25 kg	P6079
Polyuréthane 2 composants avec solvant	Poly' MARK Intex	Révétement sol intérieur et extérieur	Brillant	Standard	10 kg	P6081

FAMILLE DE PRODUIT	NOM DU PRODUIT	UTILISATION	ASPECT	COULEUR	POIDS	CODE ARTICLE
Produits de préparation de sol à l'eau	Prim' MARK Hydro	Primaire d'accrochage phase eau pour sols béton	Incolore après séchage	Incolore	5 kg	P6083
					20 kg	P6084
Produits de préparation de sol avec solvant	Prim'MARK	Primaire d'accrochage bi-composant phase solvant. Très grande adhérence Sols béton et dérivés	Satiné	Blanc	5 kg	P6085
					30 kg	P6086
Solvant	Dilu' MARK A1	Solvant de nettoyage pour le matériel		Incolore	5 litres	P6091
					25 litres	P6092

Commande minimum : *300 kg, **10 kg

PLOTS

Plots de chaussée

FAMILLE DE PRODUIT	NOM DU PRODUIT	CARACTÉRISTIQUES TECHNIQUES	COULEUR	CONDITIONNEMENT	CODE ARTICLE
PLOTS 3M™ Rétro réfléchissants AUTOADHÉSIFS	SERIE 290 PSA	-	BLANC 1 ou 2 faces	Boîte de 100 unités	P6014
PLOTS EN VERRE TREMPÉ À COLLER	STANDARD 360°	Diamètre 100 mm - Hauteur de réflecteur : 19,5 mm. Poids : 480 g - Résistance à la compression : 35 tonnes.	Incolore	-	P6015
	Blanc HRS 360°	Diamètre 100 mm - Hauteur de réflecteur : 14 mm. Poids : 475 g - Résistance à la compression : 35 tonnes.	Incolore	-	P6015
	STANDARD 360°	Diamètre 100 mm - Hauteur de réflecteur : 19,5 mm. Poids : 480 g - Résistance à la compression : 35 tonnes.	Rouge, Vert, Bleu	-	P6016
	Couleur HRS 360°	Diamètre 100 mm - Hauteur de réflecteur : 14 mm. Poids : 475 g - Résistance à la compression : 35 tonnes.	Rouge, Vert, Bleu	-	P6016
PLOTS BORDURES EN VERRE TREMPÉ	Blanc STANDARD 360°	Diamètre 50 mm - Hauteur : 50 mm - Poids : 150 g. Résistance à la compression : 12 tonnes. À encastrer.	Incolore	-	P6017



Plot 3M™
rétro réfléchissants.



Plot en verre trempé
à coller standard 360°
incolore.



Plot en verre trempé
blanc HRS 360°.



Plot en verre trempé
couleur HRS 360°.



Plots de bordures en verre trempé blanc standard 360°.

Plots de chaussée et bordure lumineux

IMPLANTATION	VISIBILITÉ	PRODUIT	DIMENSION (MM)	COULEUR	CODE ARTICLE
CHAUSSÉES AVEC FORT TRAFIC	> 900 m	① MEGALUX Solaire	Ø 150 (hors oreilles) Hauteur : 50	Blanc, ambre, rouge	P5107
		② SOLARITE	Ø 112 Hauteur 52	Blanc, bleu, ambre, vert, rouge	P5108
CHAUSSÉES AVEC TRAFIC LÉGER	> 400 m	③ MK6 Solaire	Ø 104 Hauteur : 50	Blanc, bleu, jaune, vert, rouge	P5112
CHAUSSÉES URBAINES	> 600 m	④ FLATSTUD Solaire	135 x 100 x 8,5	Blanc, bleu, jaune, vert, rouge	P5111
HORS TRAFIC	> 300 m	⑤ ECOLIGHT 05 Solaire	102 x 82 Hauteur : 20	Blanc, bleu, ambre, vert, rouge	P5109
	Non précisé	⑥ ECOLIGHT 80*	Ø 80 Hauteur : 27	Blanc	P5110
BORDURES	Non précisé	⑦ FLEXISIGN**	1220 x 62 Hauteur : 32	Blanc, jaune	P5363



①



②



③



④



⑤



⑥



⑦

LA PERSONNALISATION PAR LA COULEUR

Conscient des enjeux liés à la protection de l'environnement et respectueux d'une législation de plus en plus contraignante en matière de COV (Composés Volatiles Organiques), ISOSIGN® fait le choix de proposer des peintures qui ne contiennent pas de plomb et très faiblement chargées en solvant et diluant.

Nos technologies et nos méthodes d'application, issues de l'industrie automobile nous permettent de :

- Lutter contre la pollution atmosphérique et les effets indésirables des COV sur la santé
- Réduire les émissions de COV
- Maîtriser l'utilisation de solvants organiques
- Proposer des produits avec une très bonne résistance à la corrosion, aux UV et aux graffitis
- Appliquer nos peintures sur une large variété de supports : aluminium, aluminium anodisé, acier galvanisé, matières plastique.
- Être inscrit dans une démarche soucieuse de l'environnement avec des produits durables pour une économie durable.



Laquage champagne

Nuancier LAQUAGE*



Autres teintes RAL, nous consulter.

Nuancier ADHÉSIF



Autres couleurs disponibles, nous consulter.

Nota :

Toutes ces teintes ne sont pas contractuelles.
Consultez-nous, afin d'apprécier les couleurs originales.

CONDITIONS GÉNÉRALES DE VENTES

Article 1 - Objet et champ d'application

1.1 - Toute commande de produits implique l'acceptation sans réserve par l'acheteur et son adhésion pleine et entière aux présentes conditions générales de vente qui prévalent sur tout autre document de l'acheteur, et notamment sur toutes conditions générales d'achat, sauf accord dérogatoire exprès et préalable de notre société.

1.2 - Les présentes conditions générales de vente s'appliquent à toutes les ventes de produits par notre société sauf accord spécifique préalable à la commande convenu par écrit entre les parties. En conséquence, la passation d'une commande par un client emporte l'adhésion sans réserve, de ce dernier, aux présentes conditions générales de vente, sauf conditions particulières consenties par écrit par notre société à l'acheteur.

1.3 - Toute commande doit être passée par écrit et ne devient définitive qu'après acceptation écrite d'ISOISIGN®. En cas de fourniture d'un devis par ISOISIGN®, celui-ci doit être préalablement retourné et accepté.

Si la commande diffère du devis, ISOISIGN® n'est engagé que par l'octroi d'une confirmation de commande.

1.4 - Tout autre document que les présentes conditions générales de vente et notamment catalogues, prospectus, publicités, notices, n'a qu'une valeur informative et indicative, non contractuelle.

Article 2 - Propriété intellectuelle

Tous les documents techniques remis à nos clients demeurent la propriété exclusive de la société ISOISIGN® seul titulaire des droits de propriété intellectuelle sur ces documents, et doivent lui être rendus à sa demande.

Les devis, dessins, plans et tout autre document de toute nature remis ou envoyés à la demande du client sont la propriété exclusive d'ISOISIGN® et ne peuvent être communiqués, ni exécutés sans l'autorisation écrite d'ISOISIGN®. Toute contrefaçon de la part du client des produits ISOISIGN® pourra être sanctionnée par des poursuites pénales et/ou civiles à la discrétion d'ISOISIGN®.

Article 3 - Commandes

3.1 - Définition

Le matériel sera réalisé conformément aux indications portées sur l'accusé réception de commande. Les plans sont agréés préalablement, le matériel sera conçu suivant les documents approuvés et visés par le client.

3.2 - Modification

3.2.1 - Les commandes transmises à notre société sont irrévocables pour le client, sauf acceptation écrite de notre part.

3.2.2 - Toute demande de modification de la composition ou du volume d'une commande passée par un client ne pourra être prise en compte par notre société, que si la demande est faite par écrit y compris télécopie ou courrier électronique, et est parvenue à notre société, au plus tard 8 jours après réception par notre société de la commande initiale.

En cas de modification de la commande par le client, notre société sera déliée des délais convenus pour son exécution.

Article 4 - Livraisons

4.1 - Délai

4.1.1 - Les délais sont indiqués départ usine le plus précisément possible mais sont fonction des délais d'approvisionnement et des transports d'ISOISIGN®. Le dépassement d'un délai ne peut donner lieu à aucun dommage et intérêt, à aucune retenue ou annulation de commande.

Les délais de livraison ne sont donnés qu'à titre informatif et indicatif, ceux-ci dépendant notamment de la disponibilité des transporteurs et de l'ordre d'arrivée des commandes.

Notre société s'efforce de respecter les délais d'expédition départ usine qu'elle indique à l'acceptation de la commande, en fonction du délai logistique de référence dans la profession, et à exécuter les commandes, sauf force majeure, ou en cas de circonstances hors de son contrôle, telles que grèves, gel, incendie, tempête, inondation, épidémie, difficultés d'approvisionnement, sans que cette liste soit limitative.

Les délais d'expédition départ usine ne courent qu'à partir du jour où ISOISIGN® est en possession de tous les éléments techniques nécessaires à l'exécution de la commande et en particulier les plans approuvés s'il y a lieu.

Les retards de livraison ne peuvent donner lieu à aucune pénalité ou indemnité, ni motiver l'annulation de la commande.

La livraison des produits dans les délais ne peut intervenir que si le client est à jour de ses obligations vis-à-vis d'ISOISIGN®.

4.1.2 - Tout retard par rapport aux délais indicatifs de livraison initialement prévus ne saurait justifier une résiliation de la commande passée par le client et enregistrée par notre société.

4.2 - Risques

Le transfert des risques sur les produits vendus par notre société s'effectue à la remise des produits au transporteur ou à la sortie de nos entrepôts.

4.3 - Transport

Les marchandises deviennent la propriété de l'acheteur dès leur sortie des ateliers de fabrication d'ISOISIGN®, sous réserve de propriété précisée en article 7 des présentes conditions générales de vente.

Il appartient au client, en cas d'avarie des marchandises livrées ou de manquants, d'effectuer toutes les réserves nécessaires auprès du transporteur.

Tout produit n'ayant pas fait l'objet de réserves par lettre recommandée avec AR dans les 3 jours ouvrables de sa réception auprès du transporteur, conformément à l'article L. 133-3 du code de commerce, et dont la copie sera adressée simultanément à notre société, sera considéré accepté par le client.

4.4 - Réception

4.4.1 - Sans préjudice des dispositions à prendre par le client vis-à-vis du transporteur telles que décrites à l'article 4.3, en cas de vices apparents ou de manquants, toute réclamation, quelle qu'en soit la nature, portant sur les produits livrés, ne sera acceptée par notre société que si AR, dans le délai de 3 jours ouvrables prévu à l'article 4.3.

4.4.2 - Il appartient à l'acheteur de fournir toutes les justifications quant à la réalité des vices et anomalies constatés.

4.4.3 - Aucun retour de marchandises ne pourra être effectué par le client sans l'accord préalable écrit, exprès de notre société, obtenu notamment par télécopie ou courrier électronique.

Les frais de retour ne seront à la charge de notre société que dans le cas où un vice apparent, ou des manquants, est effectivement constaté par cette dernière ou son mandataire.

Seul le transporteur choisi par notre société est habilité à effectuer le retour des produits concernés.

4.4.4 - Lorsqu'après contrôle un vice apparent ou un manquant est effectivement constaté par notre société ou son mandataire, le client ne pourra demander à notre société que le remplacement des articles non conformes et/ou le complément à apporter pour combler les manquants aux frais de celle-ci, sans que ce dernier puisse prétendre à une quelconque indemnité ou à la résolution de la commande.

4.4.5 - La réception sans réserve des produits commandés par le client couvre tout vice apparent et/ou manquant. Toute réserve devra être confirmée dans les conditions prévues à l'article 4.4.1.

4.4.6 - La réclamation effectuée par l'acheteur dans les conditions et selon les modalités décrites par le présent article ne suspend pas le paiement par le client des marchandises concernées.

4.4.7 - La responsabilité de notre société ne peut en aucun cas être mise en cause pour faits en cours de transport, de destruction, avaries, perte ou vol, même si elle a choisi le transporteur.

4.5 - Suspension des livraisons

En cas de non-paiement intégral d'une facture venue à échéance, après mise en demeure restée sans effet dans les 48 heures, notre société se réserve la faculté de suspendre tout livraisons en cours et/ou à venir.

4.6 - Paiement comptant

Toutes les commandes que nous acceptons d'exécuter le sont, compte tenu du fait que le client présente les garanties financières suffisantes, et qu'il règlera effectivement les sommes dues à leur échéance, conformément à la législation. Aussi, si notre société a des raisons sérieuses ou particulières de craindre des difficultés de paiement de la part du client à la date de la commande, ou postérieurement à celle-ci, ou encore si le client ne présente pas les mêmes garanties qu'à la date d'acceptation de la commande, notre société peut subordonner l'acceptation de la commande ou la poursuite de son exécution à un paiement comptant ou à la fourniture, par le client, de garanties au profit de notre société. Notre société aura également la faculté, avant l'acceptation de toute commande, comme en cours d'exécution, d'exiger du client communication de ses documents comptables, et notamment des comptes de résultat, même prévisionnels, lui permettant d'apprécier sa solvabilité. En cas de refus par le client du paiement comptant, sans qu'aucune garantie suffisante ne soit proposée par ce dernier, notre société pourra s'abstenir de livrer la(les) commande(s) passée(s) et de livrer la(les) commande(s) concernée(s), sans que le client puisse arguer d'un refus de vente injustifié, ou prétendre à une quelconque indemnité.

4.7 - Refus de commande

Dans le cas où un client passe une commande à notre société, sans avoir procédé au paiement de la(les) commande(s) précédentes), notre société pourra refuser d'honorer la commande et de livrer la(les) commande(s) concernée(s), sans que le client puisse prétendre à une quelconque indemnité, pour quelque raison que ce soit.

Article 5 - Tarif - Prix

Les prix et renseignements indiqués le tarif sont transmis à titre indicatif et n'engagent pas ISOISIGN®, qui se réserve le droit de pouvoir modifier des caractéristiques produits décrits dans ce catalogue et ce sans obligation de modifier les produits précédemment livrés ou en cours de commande. Les prix s'entendent Hors Taxes, départ usine, emballage compris sauf pour les emballages spécifiques facturés en sus.

Les produits et marchandises sont facturés sur la base des tarifs en vigueur au jour de la commande, sauf convention contraire.

Signalisation verticale : les prix sont franco de port, hors DOM TOM et Corse pour toute commande supérieure à 700 € HT sauf si la commande contient :

- des produits lourds d'un poids supérieur à 12 Kg par unité d'article (lestes 15 et 28 Kg, batteries, ...)
- des produits volumineux dont les dimensions excèdent celles d'une palette normalisée de 1200 x 1000 mm (musoir J14, séparateurs de voie K16, ...)
- des supports dont la longueur est supérieure à 4 m au moment de la livraison.

Un forfait de 25€ HT pour panneaux seuls et de 50 € HT pour panneaux et supports (forfait couvrant les frais de traitement, de préparation et d'expédition de la commande) sera appliqué pour toute commande de signalisation verticale d'un montant inférieur.

Signalisation horizontale : voir conditions particulières au sein des Tarifs Publics des produits de signalisation horizontale.

Pour les DOM TOM et la Corse, les prix de transports sont établis sur devis.

Article 6 - Modalités de règlement

6.1 - Paiement

Nos factures sont payables à la date d'échéance qui y figure. Le délai de paiement est une convention susceptible d'être révoquée à tout moment. Seul l'encaissement effectif des traites ou LCR sera considéré comme valant complet paiement au sens des présentes conditions générales de vente.

Les factures adressées à l'État, aux collectivités locales et leurs Établissements publics, sont payables suivant les modalités prévues par le Code des Marchés Publics, y compris dans des dispositions relatives aux intérêts moratoires qui seront dus de plein droit en cas de défaut de paiement dans les délais requis.

En cas de vente, cession, apport en société ou nantissement du fonds de commerce ou de son matériel par le client, les sommes dues deviendront immédiatement exigibles quelles que soient les conditions convenues au préalable.

6.2 - Non-paiement

6.2.1 - Tout montant TTC non réglé à l'échéance donnera lieu au paiement par le client de pénalités fixées à trois fois le taux d'intérêt légal. Ces pénalités sont exigibles de plein droit et seront d'office portées au début du compte du client.

Tout retard de paiement donnera lieu, en plus des pénalités de retard, au versement d'une indemnité de recouvrement d'un montant de 40 euros conformément à l'article D.441-5 du Code de commerce.

6.2.2 - En outre, notre société se réserve la faculté de saisir le tribunal compétent afin que celui-ci fasse cesser cette inexécution, sous astreinte journalière par jour de retard.

Article 7 - Réserve de propriété

7.1 - Toute vente conclue par ISOISIGN® est conclue avec réserve de propriété. En conséquence, le transfert de propriété de nos produits est suspendu jusqu'à complet paiement du prix de ceux-ci par le client, en principal et accessoires, même en cas d'octroi de délais de paiement. Toute clause contraire, notamment insérée dans les conditions générales d'achat, est réputée non écrite, conformément à l'article L. 624-16 du code de commerce.

7.2 - De convention expresse, notre société pourra faire jouer les droits qu'elle détient au titre de la poursuite clause de réserve de propriété, pour l'une quelconque de ses créances, sur la totalité de ses produits en possession du client, ces derniers étant conventionnellement présumés être ceux impayés, et notre société pourra les reprendre ou les revendiquer en dédommagement de toutes ses factures impayées, sans préjudice de son droit de résolution des ventes en cours.

7.4 - Notre société pourra également exiger, en cas de non-paiement d'une facture à échéance, la résolution de la vente après envoi d'une simple mise en demeure. De même, notre société pourra unilatéralement, après envoi d'une mise en demeure, dresser ou faire dresser un inventaire de ses produits en possession du client, qui s'engage, d'ores et déjà, à laisser libre accès à ses entrepôts, magasins ou autres à cette fin, veillant à ce que l'identification des produits de la société soit toujours possible.

7.5 - En cas d'ouverture d'une procédure de redressement judiciaire ou de liquidation des biens, les commandes en cours seront automatiquement annulées, et notre société se réserve le droit de revendiquer les marchandises en stock.

7.6 - La présente clause n'empêche pas que les risques des marchandises soient transférés à l'acheteur dès leur livraison à celui-ci.

7.7 - À compter de la livraison, l'acheteur est constitué dépositaire et gérant desdites marchandises. Dans le cas de non-paiement et à moins que nous ne préférons demander l'exécution pleine et entière de la vente, nous réservons le droit de résilier la vente après mise en demeure et de revendiquer la marchandise livrée, les frais de retour restant à la charge de l'acheteur et les versements effectués nous étant acquis à titre de clause pénale.

Article 8 - Garantie des vices apparents et cachés

8.1 - Les produits doivent être vérifiés par leur client à leur livraison, et toute réclamation, réserve ou contestation relative aux manquants et vices apparents, doit être effectuée dans les conditions fixées à l'article 4. En cas de défauts apparents, les pièces défectueuses sont remplacées par nos soins, sous réserve de vérifications des défauts allégués. Le client devra fournir toute justification quant à la réalité des défauts constatés, notre société se réservant le droit de procéder, directement ou indirectement, à toute constatation et vérification sur place.

8.2 - La dénonciation des défauts existants au moment de la livraison, et révélés après la réception des produits, devra être formulée par le client par écrit dans un délai de 3 jours suivant la date à laquelle il aura découvert le défaut de conformité. Aucune dénonciation ne sera prise en compte si elle intervient plus de 3 jours francs à compter de la livraison des produits.

8.3 - Aucune action en non-conformité ne pourra être engagée par le client plus de 30 jours francs après la livraison des produits. Il est expressément convenu par l'acceptation par le client des présentes conditions générales de vente qu'après l'expiration de ce délai, le client ne pourra invoquer la non-conformité des produits, ni opposer celle-ci en demande reconventionnelle pour se défendre à l'occasion d'une action en recouvrement de créances engagée par notre société. À défaut du respect de ces conditions, la responsabilité de notre société vis-à-vis du client, à raison d'un vice caché, ne pourra être mise en cause.

8.4 - Les défauts et détériorations des produits livrés consécutifs à des conditions anormales de stockage et/ou de conservation chez le client, notamment en cas d'un accident de quelque nature que ce soit, ne pourront ouvrir droit à la garantie due par notre société.

8.5 - Au titre de la garantie des vices cachés, notre société ne sera tenue que du remplacement sans frais, des marchandises défectueuses, sans que le client puisse prétendre à l'obtention de dommages et intérêts, pour quelque cause que ce soit.

8.6 - Notre société garantit ses produits contre les vices cachés, conformément à la loi, les usages, la jurisprudence, et dans les conditions suivantes. Notre garantie ne s'applique qu'aux produits qui sont devenus régulièrement la propriété de l'acheteur. Elle ne s'applique qu'aux produits entièrement fabriqués par notre société. Elle est exclue dès lors qu'il a été fait usage de nos produits dans des conditions d'utilisation ou de performances non prévues. Notre garantie ne concerne que les vices cachés. Nos clients étant des professionnels, le vice caché s'entend d'un défaut de réalisation du produit le rendant impropre à son usage et non susceptible d'être décelé par l'acheteur avant son utilisation. Un défaut de conception n'est pas un vice caché et nos clients sont réputés avoir recueilli toutes les informations techniques relatives à nos produits. Nous ne couvrons pas les dommages et les usures résultant d'une adaptation ou d'un montage spécial, anormal ou non de nos produits sauf si celui-ci a été réalisé sous notre surveillance. Notre garantie se limite au remplacement ou à la réparation des pièces défectueuses. Notre garantie est limitée aux six premiers mois d'utilisation. Nos pièces sont réputées utilisées par nos clients au plus tard dans les 3 mois de la mise à disposition. En toute hypothèse nos clients doivent justifier de la date du début d'utilisation. Notre garantie cesse de plein droit à l'issue de cette période. Notre garantie cesse de plein droit dès lors que notre client ne nous a pas avertis du vice allégué dans un délai de 20 jours francs à partir de sa découverte. Il lui incombe de prouver le jour de cette découverte.

Article 9 - Limitation de garantie

9.1 - La garantie ne couvre pas les pièces d'usures et consommables (batterie, pile, ampoule, ...) et s'applique dans le cadre de la réalisation des actions de maintenance prévues dans les fiches produits concernées avec du personnel agréé par ISOISIGN®.

9.2 - La garantie ne s'applique pas dans les cas suivants :

- Les dommages résultant notamment d'un accident, d'un événement naturel, d'une négligence, d'une malveillance, d'une utilisation ou de modifications techniques contraires aux prescriptions techniques du constructeur, de l'utilisation de pièces détachées ou consommables autres que ceux fournis par ISOISIGN®, d'un défaut du réseau électrique, d'une intervention pratiquée sur le matériel du fait du Client ou d'un tiers et plus généralement de tout dommage dont l'origine est étrangère au matériel lui-même.
- L'utilisation du produit hors spécification (climatique, électrique, mécanique, ...)
- Le raccordement à du matériel non certifié par ISOISIGN® ou personnel agréé par ISOISIGN®
- Les pannes résultant d'un virus ou autre programme informatique malveillant ;

Article 10 - Force majeure

Sont considérés comme cas de force majeure ou cas fortuits, les événements indépendants de la volonté des parties, qu'elles ne pouvaient raisonnablement être tenues de prévoir, et qu'elles ne pouvaient raisonnablement éviter ou surmonter, dans la mesure où leur survenance rend totalement impossible l'exécution des obligations. Sont notamment assimilés à des cas de force majeure ou fortuits déchargeant notre société de son obligation de livrer dans les délais initialement prévus : les grèves de la totalité ou d'une partie du personnel de notre société ou de ses transporteurs habituels, l'incendie, l'inondation, la guerre, les arrêts de production dus à des pannes fortuites, l'impossibilité d'être approvisionné en matière première, les épidémies, les barrières de dégel, les barrages routiers, grève ou rupture d'approvisionnement EDF, GDF, ou rupture d'approvisionnement pour une cause non imputable à notre société, ainsi que toute autre cause de rupture d'approvisionnement imputable à nos fournisseurs.

Dans de telles circonstances, notre société viendra le client par écrit, notamment par télécopie ou courrier électronique, dans les 24 heures de la date de survenance des événements, le contrat liant notre société et le client étant alors suspendu de plein droit sans indemnité, à compter de la date de survenance de l'événement. Si l'événement venait à durer plus de 30 jours à compter de la date de survenance de celui-ci, le contrat de vente conclu par notre société et son client pourra être résilié par la partie la plus diligente, sans qu'aucune des parties puisse prétendre à l'octroi de dommages et intérêts. Cette résiliation prendra effet à la date de la première présentation de la lettre recommandée avec accusé de réception dénonçant ledit contrat de vente.

Article 11 - Renonciation

Le fait pour notre société de ne pas se prévaloir à un moment donné de l'une quelconque des clauses des présentes ne peut valoir renonciation à se prévaloir ultérieurement de ces mêmes clauses.

Article 12 - Droit applicable et clause attributive de juridiction

Toute question relative aux présentes conditions générales de vente ainsi qu'aux vices qu'elles régissent, qui ne serait pas traitée par les présentes stipulations contractuelles, sera régie par la loi française à l'exclusion de tout autre droit, et à titre supplétif, par la convention de Vienne sur la vente internationale des marchandises.

Pour tout litige relatif à l'exécution ou à l'application des présentes conditions générales de vente, seul le tribunal de commerce du siège social d'ISOISIGN® est compétent quels que soient la nature, la cause ou le lieu du litige, même en cas d'appel de garantie ou de pluralité des défendeurs.

NOS CONSEILLERS PARTOUT EN FRANCE

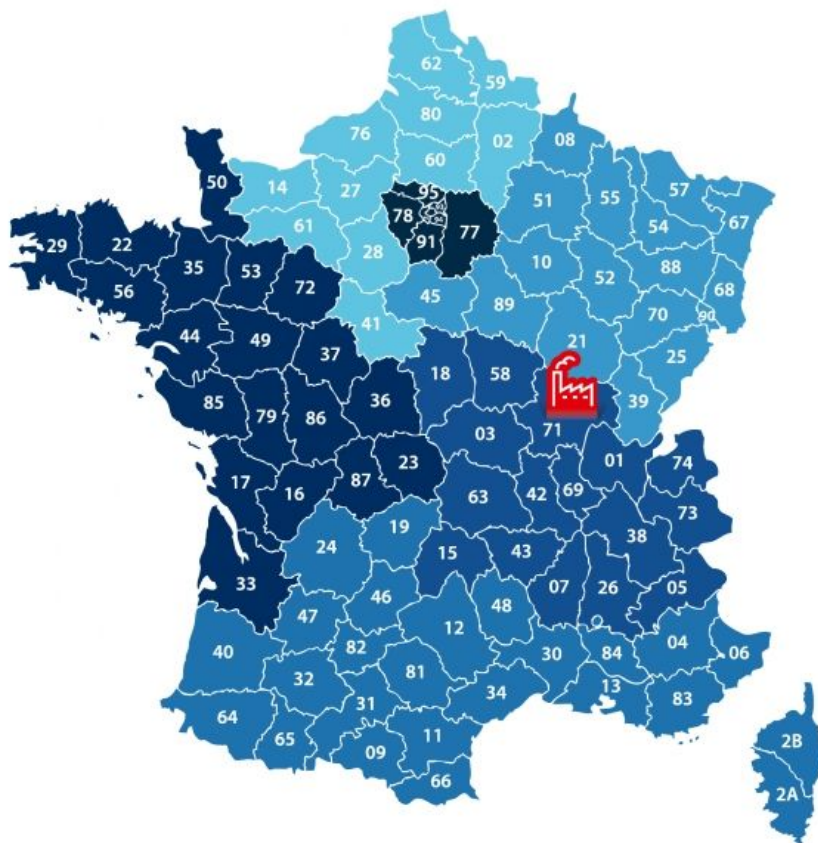

■ Secteur NORD

nord@isosign.fr
03 85 77 07 96
06 31 61 15 96

■ Secteur ÎLE DE FRANCE

ile-de-france@isosign.fr
03 85 77 07 29
06 31 61 15 96

■ Secteur NORD-EST

nord-est@isosign.fr
03 85 77 07 96
06 21 85 07 59

■ Secteur OUEST

ouest@isosign.fr
03 85 77 07 28
06 23 64 49 69

■ Secteur RHÔNE-ALPES AUVERGNE

rhone-alpes-auvergne@isosign.fr
03 85 77 01 41
06 16 14 07 41

■ Secteur SUD

sud@isosign.fr
03 85 77 01 42
06 29 78 09 44



SAINT-EUSÈBE
Siège social et usine

ISO SIGN®

Donnons du sens à la direction

Siège social et usine
ZA du Monay - 71210 SAINT-EUSÈBE
Tél.: 03 85 77 07 25 - Fax: 03 85 55 41 14
isosign@isosign.fr

Conception, création, réalisation : XYLÈME Communication • 09/2017
ISO SIGN® : RCS CHALON-SUR-SAONE B 494 922 313
Siège social : ISO SIGN® - ZA du Monay - 71210 SAINT-EUSÈBE

Toute représentation ou reproduction intégrale ou partielle du document, faite sans le consentement d'ISO SIGN® est illicite. Il en est de même pour la traduction, l'adaptation ou la transformation, l'arrangement ou la reproduction par un art ou un procédé quelconque (article L. 122-4 et L. 122-5 du Code de la propriété intellectuelle). Photos et schémas non contractuels. Dans un souci d'amélioration constante, le fabricant se réserve le droit de modifier ses modèles sans préavis.

Crédits photos : ISO SIGN®, Fotolia.



Téléchargement du catalogue
et des fiches techniques sur
www.isosign.fr